

## Sommaire

## Modèles Horizontal et Vertical (RAF3H-MK22/RAF3V-MK22)

Mise en garde .....	2
Identification de l'appareil .....	2
1 - Installation .....	4
1.1 - Composition de l'appareil .....	4
1.2 - Installation de l'appareil .....	4
1.3 - Fixer le support mural au mur .....	6
1.4 - Raccorder le radiateur .....	8
1.5 - Verrouiller l'appareil sur son support mural ..	9
2 - Prise en main rapide .....	10
2.1 - Le boîtier de commande .....	10
2.2 - Mettre l'appareil en marche / arrêt chauffage	11
2.3 - Réglage de la température .....	12
2.4 - Réglage jour et heure .....	13
2.5 - Réglage de la langue .....	14
2.6 - Fonctions pratiques .....	15
3 - Utilisation du Pilotage Intelligent .....	19
3.1 - Bénéfices du Pilotage Intelligent .....	19
3.2 - Fonctionnement du Pilotage Intelligent .....	20
3.3 - Activation du Pilotage Intelligent .....	20
3.4 - Visualiser votre Rythme de vie .....	20
4 - Utilisation hors Pilotage Intelligent .....	22
5 - Le délestage .....	27
6 - L'étalonnage .....	27
7 - Entretien .....	28
8 - Assistance .....	28

**Prenez le temps de lire la notice de votre radiateur  
et découvrir les conseils d'utilisation  
pour améliorer votre bien-être.  
Conservez la notice, même après l'installation du radiateur.**

## Mise en garde



- Attention surface très chaude, caution hot surface.

### **ATTENTION :**

**Certaines parties de ce produit peuvent devenir très chaudes et provoquer des brûlures. Il faut prêter une attention particulière en présence d'enfants et de personnes vulnérables.**

Il convient de maintenir à distance de cet appareil les enfants de moins de 3 ans, à moins qu'ils ne soient sous une surveillance continue.

Cet appareil n'est pas prévu pour être utilisé sans surveillance par des enfants de moins de 14 ans, ou des personnes dont les capacités physiques, sensorielles ou mentales sont réduites, ou des personnes dénuées d'expérience ou de connaissance, sauf si ceux-ci ont pu bénéficier, par l'intermédiaire d'une personne responsable de leur sécurité, d'instructions préalables.

Les enfants de moins de 14 ans ne doivent pas jouer avec l'appareil, ni le régler, ni le nettoyer, ni en effectuer son entretien.

Cet appareil ne doit être branché ou raccordé, selon les règles et normes en application, que par une personne habilitée.



- Afin d'éviter une surchauffe et pour des raisons de sécurité, ne pas couvrir l'appareil de chauffage.

La notice d'utilisation de cet appareil est disponible sur le site : [www.atlantic.fr](http://www.atlantic.fr) ou en contactant le service après-vente.

## Identification de l'appareil

Avant tout appel à notre service avant et après vente, pensez à identifier la référence et le numéro de série de l'appareil. Ces informations sont inscrites sur l'étiquette signalétique, qui est située sur le côté droit de l'appareil.

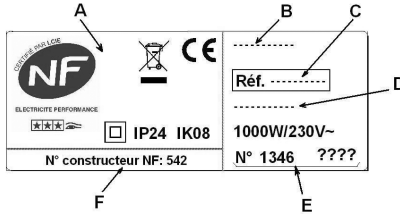

- A Normes, labels de qualité
- B Nom commercial
- C Code commercial
- D Référence de fabrication
- E N° de série
- F N° de constructeur

(photo non contractuelle)

*Nous vous remercions d'avoir choisi cet appareil et de nous avoir ainsi témoigné votre confiance. Le radiateur que vous venez d'acquérir a été soumis à de nombreux tests et contrôles afin d'en assurer la meilleure qualité et ainsi vous apporter une entière satisfaction.*

### **Quelques conseils :**

Lisez la notice avant de commencer l'installation de l'appareil afin de répondre aux prescriptions normatives.

Vérifiez la tension d'alimentation et coupez le courant avant le raccordement de l'appareil.

Conservez la notice, même après l'installation de l'appareil.

### **Caractéristiques de l'appareil :**

Cat. : Appareil satisfaisant à la norme NF Electricité performance selon les critères de la catégorie indiquée.

IP24 : Appareil protégé contre les projections d'eau

Classe II : Double isolation (pas de raccordement à la terre).

IK08 : Tenue aux chocs mécaniques



: Les appareils munis de ce symbole ne doivent pas être mis avec les ordures ménagères, mais doivent être collectés séparément et recyclés. La collecte et le recyclage des produits en fin de vie doivent être effectués selon les dispositions et les décrets locaux.

## 1 - INSTALLATION DE L'APPAREIL

### 1.1 - Composition de l'appareil

#### Modèle Horizontal

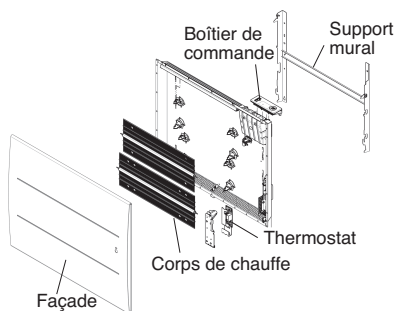

#### Modèle Vertical

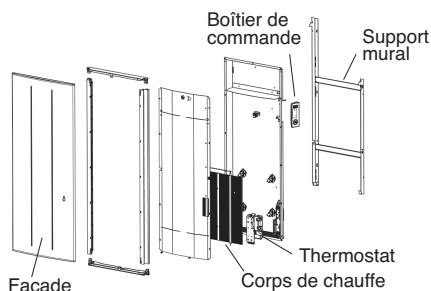

### 1.2 - Installation de l'appareil

Votre appareil est livré avec son support mural. Le choix des vis et des chevilles dépend cependant de la nature de votre mur et il vous appartient de valider que vous utiliserez les vis et chevilles adaptées en fonction du poids de l'appareil.

Une fois le couvercle du carton enlevé, vous pouvez retirer le support mural, qui vous servira de gabarit pour le perçage des trous.

Pour faciliter le raccordement, cet appareil (version horizontale) a été conçu afin qu'il tienne debout le temps du raccordement. Dans le cas d'un appareil Vertical, veuillez à poser l'appareil dans sa cale contre le mur jusqu'à la mise en place sur le support mural.

### 1.2.1 - Règles d'installation

Cet appareil a été conçu pour être installé dans un local résidentiel.

L'installation doit être faite dans les règles de l'art et conforme aux normes en vigueur dans le pays d'installation (NFC 15100 pour la France).

Respectez les distances minimales avec l'ameublement pour l'emplacement de l'appareil (cf. schéma).

**Modèle Horizontal**

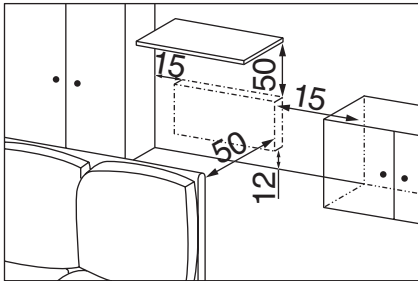

**Modèle Vertical**

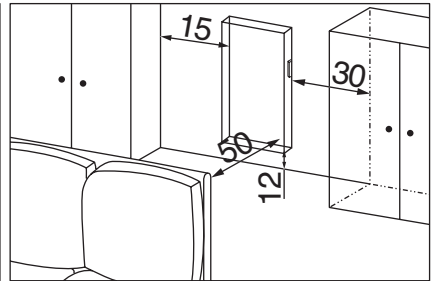

Si vous avez un revêtement mural posé sur mousse il faut mettre une cale sous le support de l'appareil d'épaisseur égale à celle de la mousse afin de conserver un espace libre derrière pour ne pas perturber sa régulation.

**Ne pas installer l'appareil :**

- Dans un courant d'air susceptible de perturber sa régulation (sous une Ventilation Mécanique Centralisée, etc)
- Sous une prise de courant fixe.
- Dans le volume 1 des salles de bains.

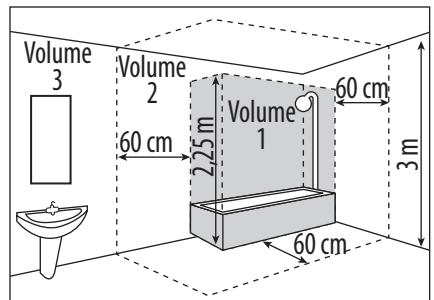

Les appareils utilisés dans les salles de bains doivent être installés de façon telle que les interrupteurs et autres dispositifs de commande de l'appareil ne puissent être touchés par une personne dans la baignoire ou la douche.

### 1.3 - Fixer le support mural au mur

#### Modèle Horizontal

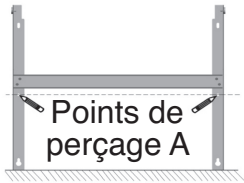
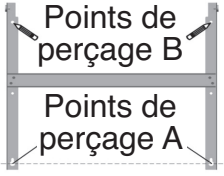
1		2	
	<p>Posez le support mural au sol. Repérez les points de perçage A. Ceux-ci donnent la position des fixations inférieures.</p>	2	<p>Remontez le support mural en faisant coïncider les points de perçage A avec les trous inférieurs du support mural. Pointez les 2 points de perçage B à l'aide d'un stylo.</p>
3	<p>Percez les 4 trous et mettez les chevilles adaptées à votre mur (ex. plaque de plâtre, béton). Positionnez le support mural et vissez.</p>		

## Modèle Vertical

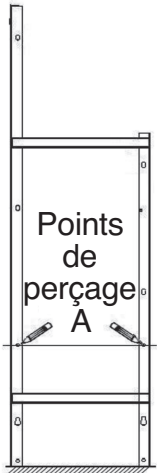
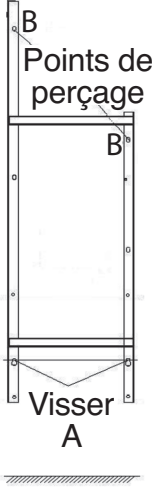
<b>1</b>		<b>2</b>	
	<p>Posez le support mural au sol. Repérez les points de perçage A. Ceux-ci donnent la position des fixations inférieures.</p>		<p>Remontez le support mural en faisant coïncider les points de perçage A avec les trous inférieurs du support mural. Pointez les 2 points de perçage B à l'aide d'un stylo.</p>
<b>3</b>	<p>Percez les 4 trous et mettez les chevilles adaptées à votre mur (ex. plaque de plâtre, béton). Positionnez le support mural et vissez.</p>		

**Dimensions et poids des appareils**

	Modèle horizontal					Modèle vertical		
	750	1000	1250	1500	2000	1000	1500	2000
Puissances (W)	750	1000	1250	1500	2000	1000	1500	2000
Larg. (mm)	613	761	909	1058	1205	470		
Épaisseur (mm)	108					149		
Hauteur (mm)	615					1116	1338	1560
Poids (kg)	11	13	15	18	21	18	20	23

## **1.4 - Raccorder le radiateur**

L'appareil doit être alimenté en 230V 50 Hz.

L'alimentation du radiateur doit être directement raccordée au réseau après le dispositif de coupure omnipolaire ayant une distance d'ouverture des contacts d'au moins 3 mm sans interrupteur intermédiaire (horloge, relais mécanique et statique, thermostat d'ambiance, etc...).

Le raccordement au secteur se fera à l'aide du câble 3 fils (Marron = Phase, Bleu = Neutre, Noir = Fil pilote) par l'intermédiaire d'un boîtier de raccordement. Dans des locaux humides comme les cuisines, les salles de bains, il faut installer le boîtier de raccordement à au moins 25 cm du sol. L'installation doit être équipée d'un dispositif de protection de type disjoncteur.

**Le raccordement à la terre est interdit. Ne pas brancher le fil pilote (noir) à la terre.**

Si le câble d'alimentation est endommagé, il doit être remplacé par le fabricant, son service après-vente ou une personne de qualification similaire afin d'éviter un danger.





Si l'appareil pilote ou piloté est protégé par un différentiel 30mA (ex : salle de bain) il est nécessaire de protéger l'alimentation du fil pilote sur ce différentiel.

### **Test de raccordement du fil pilote**

Vous pouvez raccorder le fil pilote si votre maison est équipée d'une centrale de programmation, ou d'un gestionnaire d'énergie.



Dans ce cas, pour vérifier la transmission correcte des ordres de programmation, procédez aux vérifications suivantes :

Ordres reçus	Oscilloscope Réf/ Neutre	Mode obtenu
0 volt	—	CONFORT
230 V 3 s/5 min		CONFORT – 1° C
230V 7 s/5 min		CONFORT – 2° C
230 V		ECO
– 115 V négatif		HORS GEL
+ 115 V positif		ARRET CHAUFFAGE

Dans le cadre de la programmation par fil pilote ou courant porteur, les ordres **hors gel** ou **délestage** sont prioritaires. Le délai de basculement du mode **Confort** vers le mode **Eco** est de l'ordre de 12 secondes.

### 1.5 - Verrouiller l'appareil sur son support mural

- Poser l'appareil sur le support S selon le schéma.
- Ramener l'appareil vers le support puis le relever (flèches 1 et 2).
- Introduire les pattes du support dans les trous de l'appareil, rabaisser (flèche 3).
- Verrouiller en tournant les 2 verrous V d'un demi tour, votre appareil est fixé.

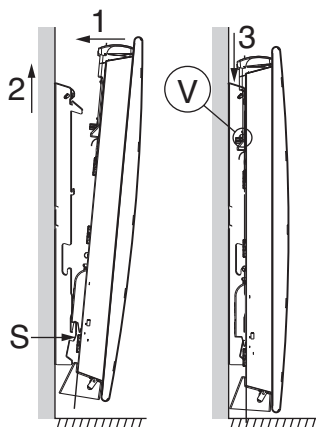

## 2 - PRISE EN MAIN RAPIDE

### 2.1 - Le Boîtier de commande

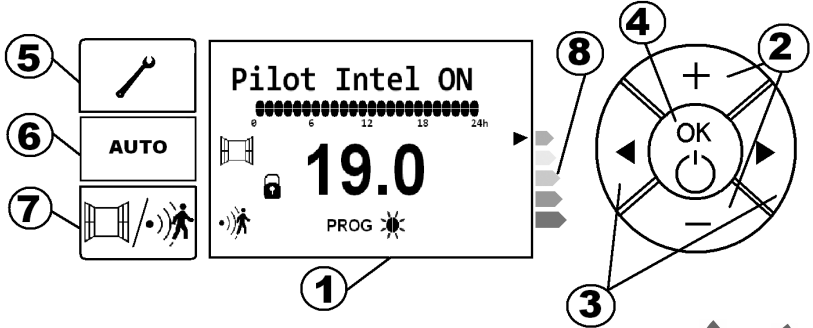

① Ecran    ② Touches et    ③ Touches et

④ OK/Validation - Arrêt chauffage

⑤ Réglages    ⑥ Fonction Pilotage Intelligent

⑦ Aération automatique/Détection de présence

⑧ Indicateur de consommation

#### 2.1.1 - Description de l'écran du boîtier

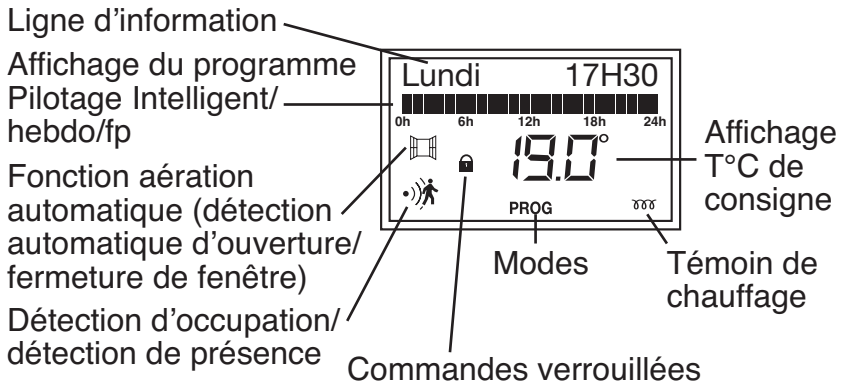

## 2.2 - Mettre l'appareil en marche/arrêt chauffage

A la première mise sous tension, l'écran s'éclaire. Pilot Intel ON, la fenêtre ouverte et la détection d'occupation (détection de présence/absence) s'affichent. Le pilotage intelligent est activé par défaut (cf. paragraphe 3).

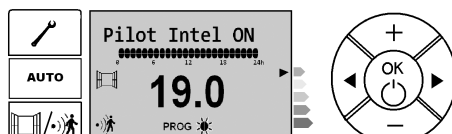

Pour mettre en arrêt chauffage le radiateur, appuyer (appui long) sur la touche jusqu'à affichage du « OFF ». L'appareil s'éteint alors.

Pour allumer le radiateur, appuyer sur la touche . Le jour, l'heure et la température confort par défaut à 19°C s'affiche.





### 2.2.1 - Activer l'écran

Si l'écran n'est pas rétro-éclairé, appuyer sur n'importe quelle touche pour le réactiver.		L'écran s'éclaire
--	--	-------------------





### 2.2.2 - Choisir votre mode de chauffage

A la première mise en chauffe, une légère odeur peut apparaître. Elle correspond à l'évacuation des éventuelles traces liées à la fabrication du radiateur et disparaît après quelques instants de fonctionnement.

Pictogramme	Désignation	Quand utiliser ce mode
	Confort	Vous êtes à la maison.
	Eco	Vous êtes absents pour 2 à 48 h ou vous dormez.

Pictogramme	Désignation	Quand utiliser ce mode
	Hors Gel	Vous êtes absent plus de 48h ou hors saison de chauffe. La température Hors Gel est fixée à 7°C ± 3 environ et ne peut être modifiée.
	Confort -1	Ces modes de chauffage sont accessibles uniquement lors de l'utilisation du détecteur et/ou en cas de présence d'un gestionnaire d'énergie sur votre installation.
	Confort -2	
	Arrêt chauffage	Vous souhaitez couper votre radiateur

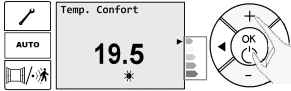
### 2.3 - Réglage de la température de consigne











<p>La température par défaut est de 19°C.</p> <p>Vous pouvez la faire varier en appuyant sur les touches  ou .</p>		<p>Pour valider, appuyer sur la touche .</p>
--	--	---

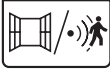



Le voyant de chauffe  apparaît à l'écran si la température ambiante est inférieure à celle affichée. (température de consigne)















J'attends au minimum 6 heures pour que la température se stabilise.

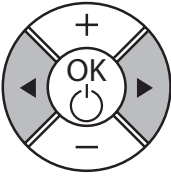



## 2.4 - Régler le jour et l'heure

<p>Pour accéder au menu de réglage du jour de la semaine, faire un appui court sur la touche .</p>	 <b>AUTO</b> 	<p>Réglage : J/H/Min</p> <p>« Réglage J/H/Min » apparaît sur la ligne de texte.</p>
<p>Appuyer sur  pour accéder au sous-menu de réglage du jour de la semaine.</p>		<p>Réglage Jour</p> <p>LU</p> <p>Les deux premières lettres du jour de la semaine clignotent.</p>
<p>Sélectionner le jour de la semaine en appuyant sur les touches + et –, et valider en appuyant sur .</p>		<p>Réglage Heure</p> <p>0:00</p> <p>Une fois le jour validé, les heures clignotent.</p>
<p>Régler l'heure en appuyant sur les touches + ou – et valider en appuyant sur .</p>		<p>Réglage Minute</p> <p>2:00</p> <p>Une fois l'heure validée, les minutes clignotent.</p>
<p>Régler les minutes en appuyant sur les touches + ou – et valider en appuyant sur .</p>		<p>Réglage : J/H/Min</p> <p>Une fois les minutes validées, l'écran revient au menu réglage.</p>

<p>Pour sortir du menu réglage, faire un appui court sur .</p>	 <b>AUTO</b> 	 Retour à l'écran de repos.
---	---	--

## 2.5 - Régler la langue

<p>Pour accéder au menu de réglage de la langue, faire un appui court sur .</p>	 <b>AUTO</b> 	 « Réglage J/H/Min » apparaît sur la ligne texte
<p>Naviguer dans le menu à l'aide des touches de défilement gauche ◀ ou droite ▶ jusqu'au sous menu « réglage langue »</p>		 Le sous menu « réglage langue » s'affiche.
<p>Appuyer sur  pour entrer dans le sous menu « réglage langue »</p>		 La langue clignote.
<p>Sélectionner la langue désirée en appuyant sur les touches + et - et je valide en appuyant sur .</p>		 La langue est validée retour au menu principal.

<p>Pour sortir du menu réglage, appuyer sur .</p>	 <b>AUTO</b> 	 Retour à l'écran de repos.
--	---	--

## 2.6 - Fonctions pratiques

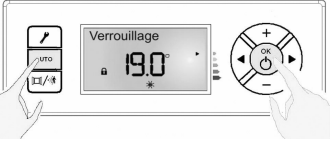

### 2.6.1 - Verrouillage/Déverrouillage des commandes

<p>Pour éviter les manipulations intempestives, vous pouvez verrouiller les commandes en maintenant appuyées les touches AUTO et .</p>		<p>«Verrouillage» et un cadenas s'affichent à l'écran</p>
---	---	---

Faire la même manipulation pour le déverrouillage

### 2.6.2 - Limiter la température de consigne

Vous avez la possibilité de limiter la température de consigne Confort maxi qui est réglée à 28°C.

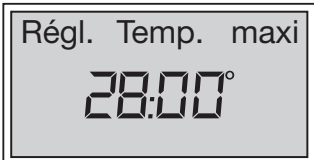
<p>Pour limiter la température de Confort maxi, appuyer sur les touches  et + jusqu'à affichage de « Régl. Temp. Maxi ».</p>		 La température de Confort maxi s'affiche.
---	---	---

Pour modifier la température affichée, appuyer sur la touche – jusqu'à la température voulue, puis valider par la touche 

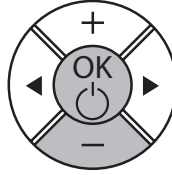

Régl. Temp. maxi  
22:00°

**Nota :** Il est impossible de régler la température de confort au-delà de la température de confort maxi enregistrée. Le pictogramme «  » et la température de consigne confort maxi s'affichent.

### 2.6.3 – Les fonctions détection d'occupation et détection automatique d'aération

La détection d'occupation (détection de présence) va vous permettre de ne chauffer votre pièce que lorsqu'une personne est présente. Le radiateur chauffera alors en Mode Confort. Pour optimiser la détection d'occupation de votre radiateur, il convient de l'installer de façon à ce que la détection se fasse de manière optimale (ex ne pas l'installer derrière un canapé, un lieu de passage fréquent comme un couloir, un meuble, ...)

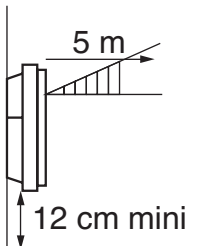
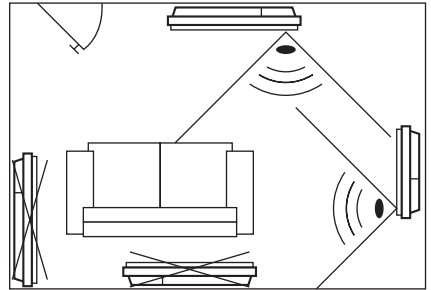

La détection ne se fait pas en dessous du capteur.



La détection automatique d'aération va permettre au radiateur, après ouverture de la fenêtre, de détecter une chute brutale de la température et de passer en Mode Hors Gel le temps de l'aération de la pièce. Il remontera à la température de consigne lorsqu'il détectera sa fermeture. Votre appareil

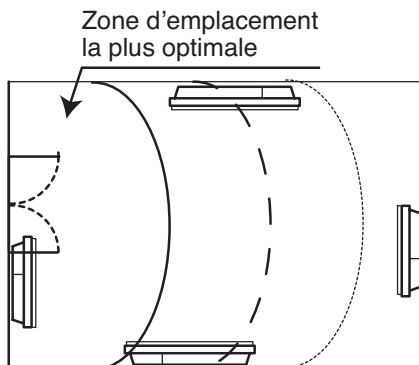





réagit aux ouvertures et fermetures de fenêtre, en fonction de plusieurs variables, dont notamment :

- température souhaitée dans la pièce,
- température extérieure,
- configuration de votre installation...

Ces fonctions sont utilisables en Pilotage Intelligent, mais aussi en mode Confort, Eco et Programmation.

### **Comment activer / désactiver ces fonctions ?**

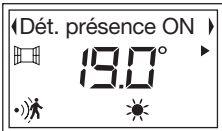
Par plusieurs appuis consécutifs sur , vous pouvez activer et désactiver les fonctions détection d'occupation et détection automatique d'aération.

1 <sup>er</sup> appui : activer la fonction Détection automatique d'aération.	
2 <sup>e</sup> appui : activer la fonction Détection d'occupation.	
3 <sup>e</sup> appui sur : désactiver la fonction Détection automatique d'aération	
4 <sup>e</sup> appui sur : désactiver la fonction Détection d'occupation.	

### 2.6.4 - La fonction Equilibre

Utilisez la fonction Equilibre pour régler votre appareil à la température optimale, juste équilibre entre votre confort et vos économies.

Pour se positionner immédiatement aux réglages préconisés, utilisez la fonction Equilibre.

<p>Pour utiliser la fonction Equilibre, appuyer simultanément sur les touches + et -.</p>		<div data-bbox="743 416 1059 603" style="border: 1px solid black; padding: 5px;"> <p>Confort Actif</p> <p style="font-size: 2em; font-weight: bold;">19.0°</p> <p>PROG  ECO</p> </div> <p>La température affichée est de 19°C en mode Confort  et 15,5°C en mode ECO.</p>
---	---	---

### 2.6.5 - L'indicateur de consommation

La consommation d'un appareil de chauffage électrique dépend, entre autre, de la température demandée.

La température préconisée par les pouvoirs publics est de 19°C.

L'indicateur de consommation vous permet de vous positionner par rapport à cette T° recommandée.

Ainsi, en fonction de la température demandée :

- Si la flèche noire de l'écran se positionne devant le pictogramme rouge ou orange foncé, vous aurez un comportement plus Eco citoyen en abaissant significativement votre T° demandée.

- Si la flèche noire de l'écran se positionne devant le pictogramme jaune, vous aurez un comportement plus Eco citoyen en abaissant légèrement votre T° demandée.

- Si la flèche noire est devant la flèche verte vous êtes à la T° recommandée et vous avez d'ores et déjà un comportement Eco citoyen.



### 2.6.5 - Retour au réglage de base Usine

Votre appareil vous offre la possibilité de revenir au réglage de base (température recommandée, programmation initiale).

*Un appui sur n'importe quelle touche permet d'activer l'éclairage de l'écran.*

Maintenir appuyées simultanément pendant quelques secondes les touches  + **AUTO** +  jusqu'à ce que tous les affichages apparaissent à l'écran. Les fonctions économies d'énergie et la programmation sont désactivées.



Au bout de quelques instants tous les pictogrammes de l'écran s'affichent



## 3 - UTILISATION DU PILOTAGE INTELLIGENT

### 3.1 - Bénéfice du Pilotage Intelligent

Le Pilotage Intelligent permet à votre radiateur de s'adapter automatiquement à votre rythme de vie pour optimiser votre confort tout en réalisant des économies d'énergie (jusqu'à 45% d'économies par rapport à un convecteur de 1<sup>ère</sup> génération).

Grâce à la fonction Pilotage Intelligent, le radiateur mémorise automatiquement le rythme de vie des occupants pour adapter au mieux le niveau de chauffe de l'appareil, permettant ainsi d'offrir le confort voulu quand vous êtes présent et réaliser des économies lorsque vous êtes absent. Cette fonction permet également à votre radiateur de s'adapter aux différents imprévus (présences et absences inhabituelles, ouvertures/fermetures de fenêtres, ...), et d'apprendre les caractéristiques thermiques de la pièce où il est installé pour anticiper la mise en chauffe avant votre retour.

### 3.2 - Fonctionnement du Pilotage Intelligent

D'un simple appui sur la touche Auto, le Pilotage Intelligent sera activé et prendra le pas sur le mode de fonctionnement précédemment sélectionné.



La première semaine, votre radiateur démarrera en Confort, tout en s'adaptant aux absences et aux aérations éventuelles. Il apprendra ensuite et de façon continue votre rythme de vie pour adapter en permanence son niveau de chauffe. Si vous vous absentez pendant une longue période, nous vous conseillons de passer manuellement en mode Hors Gel. En cas d'arrêt forcé, votre radiateur gardera en mémoire votre rythme de vie enregistré.

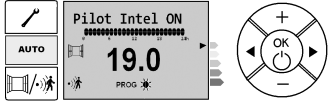
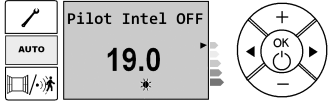







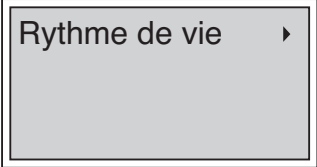

### 3.3 - Activation du Pilotage Intelligent

<p>Pour utiliser le Pilotage Intelligent, appuyer sur la touche Auto.</p>		<p>Pilot Intel ON s'affiche en haut de l'écran avec le rythme de vie pour le jour en cours</p>
<p>Pour désactiver le Pilotage Intelligent, appuyer sur la touche Auto.</p>		<p>Pilot Intel OFF s'affiche en haut de l'écran.</p>

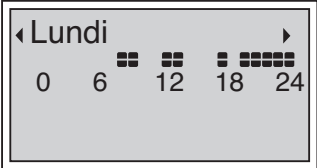
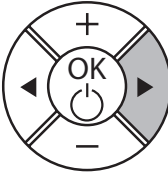
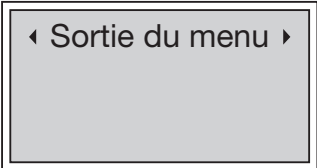
### 3.4 - Visualiser votre Rythme de vie

Le Pilotage Intelligent suivra votre rythme de vie enregistré.









<p>Appuyer sur la touche </p>		 <p>Réglage apparaît à l'écran.</p>
--	---	---

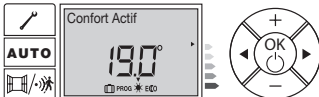

<p>Appuyer trois fois sur la touche </p>		 <p>Rythme de vie s'affiche à l'écran.</p>
<p>Valider par .</p>		 <p>Le premier jour de la semaine apparaît à l'écran.</p>
<p>Une fois le défilement des jours de la semaine terminé, l'écran « Sortir du menu » apparaît.</p>		
<p>Pour sortir du menu, appuyer sur la touche </p>	  	 <p>Retour à l'écran de repos.</p>

## 4 - UTILISATION HORS PILOTAGE INTELLIGENT

## 4.1 - Choix du mode de chauffage

Pour passer d'un mode à un autre, appuyez sur la touche  puis validez avec la touche .

NOM DU MODE	DESCRIPTION	ECRAN
<p>CONFORT</p> 	<p>Vous êtes chez vous. Par défaut la température du mode Confort est de 19°C. Vous pouvez la faire varier entre 12.5°C et 28°C (par pas de 0.5°C), par appui sur les touches  ou . Valider par l'appui sur la touche .</p>	
<p>ECO ECO</p>	<p>Vous êtes absents (entre 2 heures et 48 heures) ou lorsque vous dormez. La température Eco conseillée est de -3,5°C par rapport à la température Confort. Vous pouvez la faire varier par appui sur les touches  ou . Valider par appui sur la touche .</p>	

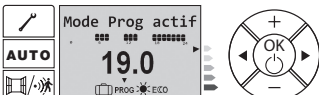
NOM DU MODE	DESCRIPTION	ECRAN
HORS GEL 	Vous êtes absents plus de 48 heures. La température Hors Gel est fixée à 7°C ±3. Elle ne peut pas être modifiée.	
PROG	Mode programmation : le radiateur suivra la programmation enregistrée manuellement pour chaque jour de la semaine, ou suivra les ordres fil pilote si l'appareil est relié à une installation de programmation centralisée	 <p data-bbox="766 679 1070 839">Le programme défini pour le jour en cours est affiché au dessus de la température de consigne</p>

## 4.2 - Le mode confort

Ce mode vous permet d'avoir la température ambiante souhaitée quand vous êtes dans la pièce. Lorsqu'il est activé, seul le pictogramme  apparaît sous la température de consigne de l'écran.

Les voyants de l'Eco Indicateur vont vous permettre d'optimiser votre réglage (cf. paragraphe 2.6.5). La température Confort conseillée est de 19°C.

Le voyant de chauffe  apparaît à l'écran si la température ambiante est inférieure à celle affichée.

Si vous abaissez la température Confort en dessous de la température Eco, celle-ci baisse de -0,5°C par rapport à la température Confort. En revanche, si vous augmentez la température Confort, la température Eco ne change pas.

### 4.3 - Le mode ECO

Il s'agit d'un abaissement de température par rapport à la température Confort. Lorsque ce mode est activé, seul le pictogramme **ECO** apparaît sous la température de consigne de l'écran.

La température Eco est notamment réglable directement par un appui sur les touches  et . La température maxi du mode Eco est 19°C.







### 4.4 - Le mode Hors Gel

Lorsque ce mode est activé, seul le pictogramme  apparaît sous la température de consigne

### 4.5 - Le mode Prog

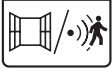
#### 4.5.1 - La programmation HEBDO

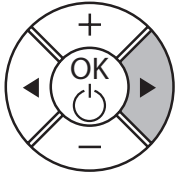
La PROG Hebdo suivra la programmation enregistrée dans ce menu.













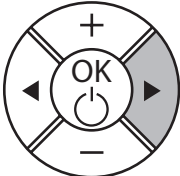

<p>Appuyer sur la touche </p>	 <b>AUTO</b> 	 Réglage : J/H/Min apparaît à l'écran.
<p>Appuyer une fois sur la touche </p>		 Réglage Prog apparaît. Valider par  .



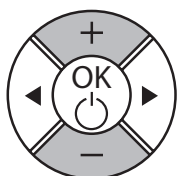

### 4.5.2 - La programmation FIL PILOTE

Par défaut, le mode du programme sur tous les jours de la semaine est le programme externe, celui répondant aux ordres « fil pilote » (FP) renvoyés par la programmation centralisée externe. Ainsi, si votre appareil est relié à une installation de programmation centralisée, vous n'avez aucune manipulation à effectuer autre que de vous mettre en mode Prog.

<p>Appuyer sur la touche </p>	 <b>AUTO</b> 	<div style="border: 1px solid black; padding: 5px; text-align: center;">       ◀ Réglage : J/H/Min ▶     </div> <p>Réglage apparaît à l'écran.</p>
<p>Appuyer une fois sur la touche </p>		<div style="border: 1px solid black; padding: 5px; text-align: center;">       ◀ Réglage : Prog ▶     </div> <p>Réglage Prog apparaît. Valider par .</p>
<p>Appuyer sur les touches  ou </p>		<div style="border: 1px solid black; padding: 5px; text-align: center;"> <b>PROG: FP</b> </div> <p>PROG : FP s'affiche à l'écran. Valider par .</p>
<p>Pour sortir du menu, appuyer sur la touche </p>	 <b>AUTO</b> 	<div style="border: 1px solid black; padding: 5px;">       Jour                      Heure  <div style="text-align: center; font-size: 2em;">19.0°</div>  </div> <p>Retour à l'écran de repos.</p>

Pour activer le mode Prog, appuyer plusieurs fois sur les touches de défilements gauche ◀ ou droit ▶ jusqu'à ce que la flèche de sélection soit sur le mode Prog.

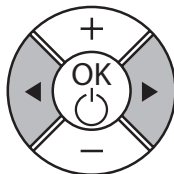

La flèche de sélection de mode ▼ clignote au dessus du mode en cours de sélection.



## 5 - LE DELESTAGE

Un système de délestage par coupure d'alimentation est incompatible avec nos appareils, il détériore le thermostat. Lors des périodes de délestage, votre appareil affiche «Délestage». Il revient ensuite à son mode de fonctionnement initial.

## 6 - L'ETALONNAGE

Il est possible, en fonction de votre installation, que vous releviez une température ambiante différente de celle affichée sur votre radiateur. Dans ce cas, vous pouvez étalonner le radiateur de manière à accorder les deux affichages.

Avant toute action, laissez stabiliser la température au moins 6h en mode confort, à la température souhaitée.

Vous pouvez alors effectuer un étalonnage de votre radiateur par un appui long (3 sec) sur  et  jusqu'à affichage de « OFFSET ». Réglez la différence de température constatée par appui sur les touches + ou - puis validez avec la touche .

Exemple : la température affichée sur votre radiateur est 20°C. Celle affichée sur votre thermomètre est de 19°C => choisissez la valeur d'étalonnage -1°C.

## 7 - ENTRETIEN

Avant toute action d'entretien, éteignez votre appareil par un appui long sur la touche .

Pour conserver les performances de votre radiateur, il est nécessaire, environ deux fois par an, d'effectuer à l'aide d'un aspirateur ou d'une brosse, le dépoussiérage des grilles inférieures et supérieures de l'appareil.

L'appareil peut être nettoyé avec un chiffon humide ; ne jamais utiliser de produits abrasifs et de solvants.

En ambiance polluée, des salissures peuvent apparaître sur la grille de l'appareil. Ce phénomène est lié à la mauvaise qualité de l'air ambiant. Il est conseillé, dans ce cas de vérifier la bonne aération de la pièce (ventilation, entrée d'air, etc...). Ces salissures ne justifient pas le remplacement sous garantie de l'appareil.

## 8 - ASSISTANCE

Que faire si...	Action
Le radiateur ne chauffe pas	<p>Si vous êtes en programmation, vérifiez que le programmeur est en mode CONFORT.</p> <p>Assurez-vous que les disjoncteurs de l'installation sont enclenchés ou bien que le délesteur (si vous en avez un) n'a pas arrêté le chauffage.</p> <p>Vérifiez la température de l'air de la pièce : si elle est plus élevée que la température de consigne, le pictogramme de chauffe ne s'allume pas : le radiateur ne chauffe pas.</p>
Le radiateur chauffe tout le temps	<p>Vérifiez que le radiateur n'est pas situé dans un courant d'air ou que le réglage de la température de consigne n'a pas été modifié.</p>

Que faire si...	Action
<p>Le radiateur ne chauffe pas assez</p>	<p>Augmentez la température de consigne Confort.</p> <p>Si le réglage est au maximum, faites les vérifications suivantes :</p> <ul style="list-style-type: none"> <li>-Vérifiez si un autre mode de chauffage existe dans la pièce.</li> <li>- Assurez-vous que votre radiateur ne chauffe que la pièce (porte fermée).</li> <li>- Faites vérifier la tension d'alimentation de l'appareil.</li> <li>- Vérifiez si la puissance de votre radiateur est adaptée à la taille de votre pièce (nous vous préconisons en moyenne 100W/m<sup>2</sup> pour une hauteur de plafond de 2,50m).</li> </ul>
<p>Des traces de salissures apparaissent sur le mur autour du radiateur</p>	<p>Les salissures sont liées à la mauvaise qualité de l'air ambiant. Il est conseillé, dans ce cas de vérifier la bonne aération de la pièce (ventilation, entrée d'air, etc...), et la propreté de l'air, et d'éviter de fumer à l'intérieur. Ces salissures ne justifient pas le remplacement sous garantie de l'appareil.</p>
<p>Le pictogramme de chauffe apparaît sur l'écran lorsque le radiateur est en mode ECO.</p>	<p>Ce fonctionnement est normal. Le radiateur peut chauffer de manière à maintenir une température Eco.</p>
<p>Pour les appareils équipés d'un système de programmation ou piloté par l'intermédiaire du fil pilote.</p>	

Que faire si...	Action
Le radiateur ne suit pas les ordres de programmation externes.	<p>Assurez-vous de la bonne utilisation de la centrale de programmation (voir notice d'utilisation) ou que le programmeur est bien engagé dans son logement et qu'il fonctionne normalement (vérifier l'état des piles, du fusible...).</p> <p>Vérifiez que votre appareil est en mode Programme et que le programme externe « Centralisée » est attribué au jour souhaité de la semaine.</p>
Le radiateur est très chaud en surface	<p>Il est normal que le radiateur soit chaud lorsqu'il fonctionne, la température maximale de surface étant limitée conformément à la norme NF Electricité Performance. Si toutefois vous jugez que votre radiateur est toujours trop chaud, vérifiez que la puissance est adaptée à la surface de votre pièce (nous vous préconisons 100W / m<sup>2</sup> pour une hauteur sous plafond de 2,50m) et que le radiateur n'est pas placé dans un courant d'air qui perturberait sa régulation.</p>

## Inhalt

### Horizontales Modell (RAF3H-MK22)

Warnhinweise .....	32
Identifikation des Gerätes .....	32
1 - Installation .....	34
1.1 - Aufbau des Gerätes .....	34
1.2 - Installation des Gerätes .....	34
1.3 - Befestigen der Wandhalterung an der Wand .....	36
1.4 - Anschließen des Heizkörpers .....	37
1.5 - Fixieren des Gerätes an der Wandhalterung .....	38
2 - Schnelle Inbetriebnahme .....	39
2.1 - Bedienfeld .....	39
2.2 - Einstellen des Gerätes auf Heizung Ein/Aus .....	40
2.3 - Einstellung der Temperatur .....	41
2.4 - Einstellung des Wochentags und der Uhrzeit .....	42
2.5 - Einstellung der Sprache .....	43
2.6 - Praktische Funktionen .....	44
3 - Verwendung der intelligenten Steuerung .....	49
3.1 - Vorteile der intelligenten Steuerung .....	49
3.2 - Funktionsweise der intelligenten Steuerung .....	50
3.3 - Aktivierung der intelligenten Steuerung .....	50
3.4 - Einstellung der intelligenten Steuerung .....	50
4 - Verwendung außerhalb der intelligenten Steuerung .....	52
5 - Kalibrierung .....	57
6 - Wartung .....	57
7 - Fehlerbehebung .....	58

**Nehmen Sie sich Zeit, die Gebrauchsanweisung Ihres Heizkörpers zu lesen und die Nutzungsempfehlungen zu beachten, um einen behaglichen Wohnraum zu schaffen. Bewahren Sie die Gebrauchsanweisung auch nach Installation des Heizkörpers auf.**

## Warnhinweise



- Achtung sehr heiße Fläche, caution hot surface.

### **ACHTUNG:**

**Bestimmte Teile des Gerätes können sehr heiß werden und Verbrennungen verursachen. Darauf muss insbesondere geachtet werden, wenn Kinder und hilfsbedürftige Personen anwesend sind.**

Kinder unter 3 Jahren sollten von diesem Gerät ferngehalten werden, sofern sie nicht ständig überwacht werden.

Dieses Gerät ist nicht für unbeaufsichtigte Kinder unter 14 Jahren oder für Personen mit eingeschränkten körperlichen, sensorischen oder geistigen Fähigkeiten oder für Personen ohne Erfahrung oder Kenntnisse bestimmt, es sein denn, sie haben zuvor von einer für ihre Sicherheit verantwortlichen Person Anweisungen zur Benutzung des Gerätes erhalten.

Kinder unter 14 Jahren dürfen nicht mit dem Gerät spielen und sie dürfen es nicht einstellen, reinigen oder instand halten.

Dieses Gerät darf nur von einer zugelassenen Person gemäß den geltenden Regeln und Normen angeschlossen werden.



- Um eine Überhitzung zu vermeiden, sowie aus Sicherheitsgründen darf das Heizgerät nicht abgedeckt werden.

Die Gebrauchsanweisung dieses Gerätes ist auf dieser Website verfügbar: [www.atlantic.fr](http://www.atlantic.fr) sowie beim Kundendienst.

## Identifikation des Gerätes

Bevor Sie unsere Verkaufsberatung oder unseren Kundendienst anrufen, identifizieren Sie die Referenz und die Seriennummer des Gerätes. Diese Informationen sind auf dem Typenschild auf der rechten Seite des Gerätes zu finden.



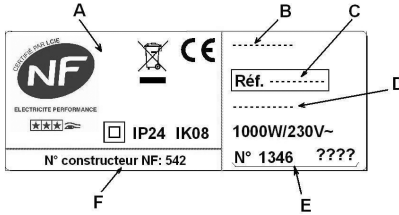

- A Normen, Gütezeichen  
 B Handelsname  
 C Handelscode  
 D Herstellungsreferenz  
 E Seriennummer  
 F Herstellernummer

(unverbindliches Foto)

*Danke, dass Sie sich für dieses Gerät entschieden haben und uns dadurch Ihr Vertrauen bezeugt haben. Der Heizkörper, den Sie erworben haben, wurde zahlreichen Prüfungen und Kontrollen unterzogen, um die beste Qualität sicherzustellen und Sie somit voll und ganz zufriedenzustellen.*

### **Einige Empfehlungen:**

Lesen Sie die Gebrauchsanweisung, bevor Sie mit der Installation beginnen, damit Sie die normativen Vorschriften einhalten.

Prüfen Sie die Versorgungsspannung und stellen Sie den Strom ab, bevor Sie das Gerät anschließen.

Bewahren Sie die Gebrauchsanweisung auch nach Installation des Gerätes auf.

### **Technische Daten des Geräts**

Kat.  : Das Gerät entspricht der französischen Norm NF Electricité performance gemäß den Kriterien der angegebenen Kategorie.

IP24 : Das Gerät ist gegen Spritzwasser geschützt.

Classe II : Doppelte Isolierung (keine Erdung).

IK08 : Widerstandsfähigkeit gegen Stoßbeanspruchung.



: Geräte, die mit diesem Symbol versehen sind, dürfen nicht mit dem Hausmüll entsorgt werden, sondern sie müssen getrennt gesammelt und recycelt werden.

Die Sammlung und das Recycling der Altprodukte müssen gemäß den örtlich geltenden Rechtsvorschriften erfolgen.

## 1 - INSTALLATION DES GERÄTES

### 1.1 - Aufbau des Gerätes

#### Horizontales Modell

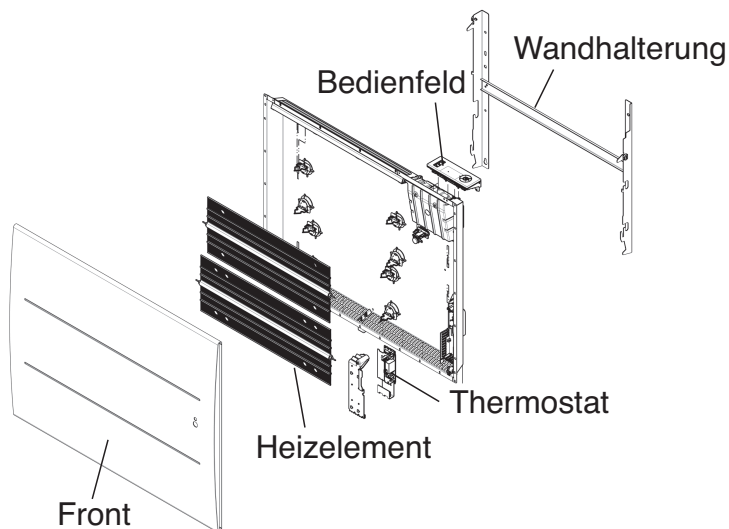

### 1.2 - Installation des Gerätes

Dieses Gerät wird mit seiner Wandhalterung geliefert. Die Auswahl an Schrauben und Dübeln hängt jedoch von der Beschaffenheit der Wand ab. Sie müssen darauf achten, die Schrauben und Dübel zu verwenden, die für das Gewicht des Gerätes geeignet sind.

Wenn der Deckel des Kartons entfernt ist, können Sie die Wandhalterung herausnehmen, die Sie als Schablone zum Bohren der Löcher verwenden können.

Für eine einfache Ausführung des Anschlusses wurde dieses Gerät (horizontale Version) so vorgesehen, dass es während des Anschlusses aufrecht steht.

### 1.2.1 - Regeln für die Installation

Dieses Gerät ist für die Installation im Wohnbereich vorgesehen.

Die Installation muss fachgerecht und gemäß den im Installationsland geltenden Normen installiert werden (NFC 15100 in Frankreich).

Bei der Anbringung des Gerätes müssen die Mindestabstände zu den Möbeln eingehalten werden (siehe Abbildung).

#### Horizontales Modell

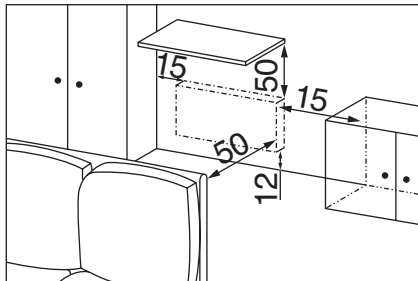

Wenn die Wand mit Schaumtapete verkleidet ist, muss ein Abstandsstück gleicher Dicke wie die Schaumtapete unter der Halterung des Gerätes angebracht werden, um einen freien Raum hinter dem Gerät zu bewahren, damit die

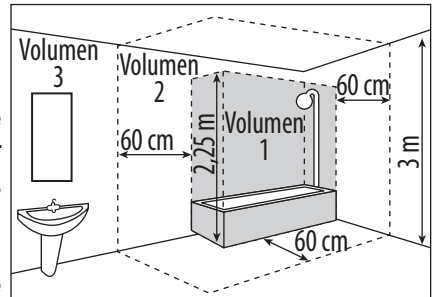

Regelung nicht beeinträchtigt wird.

**Unzulässige Installationsorte sind:**

- im Luftzug, der sich störend auf die Regulierung auswirken könnte (unter einer Lüftungsanlage usw.);
- unter einer festen Steckdose;
- im Volumen 1 von Badezimmern.

Geräte, die in Badezimmern verwendet werden, müssen so installiert werden, dass die Schalter und anderen Steuervorrichtungen des Gerätes von einer Person in der Badewanne oder in der Dusche nicht berührt werden können.

### 1.3 - Befestigen der Wandhalterung an der Wand

#### Horizontales Modell

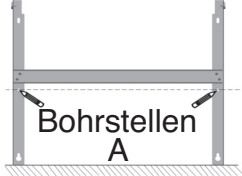
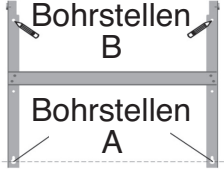
			
1	<p>Legen Sie die Wandhalterung am Boden ab. Markieren Sie die Bohrstellen A. Diese entsprechen der Position der unteren Befestigungen.</p>	2	<p>Bringen Sie die Wandhalterung an und achten Sie darauf, dass die Bohrstellen A mit den unteren Löchern der Wandhalterung übereinstimmen. Markieren Sie die 2 Bohrstellen B mit einem Kugelschreiber. Somit müssen Sie die 4 Bohrstellen markiert haben.</p>
3	<p>Bohren Sie die 4 Löcher und setzen Sie die für Ihre Wand geeigneten Dübel ein (z. B. Gipsplatte, Beton). Positionieren Sie die Wandhalterung und befestigen Sie sie mit den Schrauben.</p>		

#### Abmessungen und Gewicht der Geräte

	Horizontales Modell				
Leistungen (W)	750	1000	1250	1500	2000
Breite (mm)	613	761	909	1058	1205
Dicke (mm)	108				
Höhe (mm)	615				
Gewicht (kg)	11	13	15	18	21

## 1.4 - Anschließen des Heizkörpers

Das Gerät muss mit einer Spannung von 230 V 50 Hz versorgt werden.

Die Spannungsversorgung des Heizkörpers muss direkt nach dem omnipolaren Schaltgerät mit einer Kontaktöffnungsweite von mindestens 3 mm ohne Zwischenschalter (Uhr, mechanisches und statisches Relais, Raumthermostat usw.) am Netz angeschlossen werden.

Der Netzanschluss erfolgt über ein 3-adriges Kabel (braun = Außenleiter, blau = Neutralleiter, schwarz = Steuerdraht) mit Hilfe einer Anschlussdose. In Nassräumen wie Küche und Bad muss die Anschlussdose in einer Höhe von mindestens 25 cm über dem Boden installiert werden. Die Installation muss mit einer Schutzvorrichtung (Schutzschalter) vorgesehen werden.

**Der Erdungsanschluss ist verboten. Der Steuerdraht (schwarz) darf nicht an die Erde angeschlossen werden.**









Wenn das Netzkabel beschädigt ist, muss es vom Hersteller, seinem Kundendienst oder einer ähnlich qualifizierten Person ersetzt werden, um jedes Risiko zu vermeiden.

Wenn das Steuergerät oder das gesteuerte Gerät mit einem 30mA-Differentialschalter geschützt ist (z. B. im Bad), muss die Stromversorgung des Steuerdrahts ebenfalls mit diesem Differentialschalter geschützt werden.

### **Prüfung des Anschlusses des Steuerdrahts**

Sie können den Steuerdraht anschließen, wenn Ihr Haus mit einer Programmierzentrale oder einem Energiemanager ausgestattet ist 

In diesem Fall können Sie die korrekte Übertragung der Programmierbefehle prüfen, indem Sie folgende Prüfungen durchführen:

Empfangene Befehle	Oszilloskop Ref./ Neutralleiter	Erhaltene Betriebsart
0 Volt		KOMFORT 
230 V 3 s/5 min		KOMFORT – 1° C 
230V 7 s/5 min		KOMFORT – 2° C 
230 V		SPARBETRIEB
– 115 V négativ		FROSTSCHUTZ
+ 115 V positiv		HEIZUNG AUS

Im Rahmen der Programmierung über Steuerdraht oder Trägerstrom sind die Befehle **Frostschutz** und **Entlastung** prioritär. Die Dauer für den Wechsel von der Betriebsart **Komfort** in den **Sparbetrieb** beträgt etwa 12 Sekunden.

### 1.5 - Fixieren des Gerätes an der Wandhalterung

- Das Gerät auf dem Träger S gemäß der Abbildung abstellen.
- Das Gerät an die Halterung bringen und anschließend anheben (Pfeile 1 und 2).
- Die FüÙe der Halterung in die Löcher des Gerätes einführen und das Gerät absenken (Pfeil 3).
- Das Gerät durch Drehen der beiden Riegel V um eine halbe Drehung fixieren.

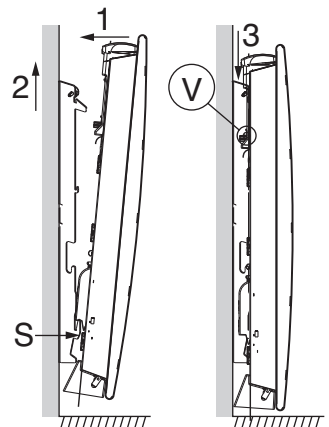

## 2 - SCHNELLE INBETRIEBNAHME

### 2.1 - Bedienfeld

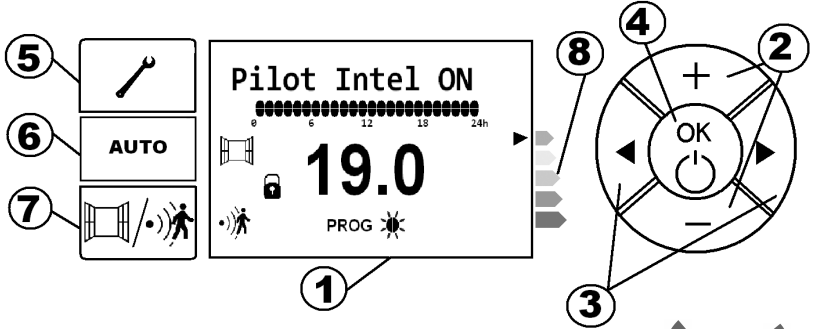

- ① Display    ② Tasten und
- ③ Tasten und
- ④ OK/Bestätigen - Heizung Aus
- ⑤ Einstellungen    ⑥ Funktion Intelligente Steuerung
- ⑦ Automatische Lüftung/Präsenzerkennung
- ⑧ Verbrauchsanzeige

#### 2.1.1 - Beschreibung des Displays des Bedienfelds

Informationszeile

Anzeige des Programms  
Intelligente Steuerung/  
wöchentlich/Steuerdraht

Funktion automatische  
Lüftung (automatische  
Erkennung des Öffnens/  
Schließens des Fensters)

Präsenzerkennung

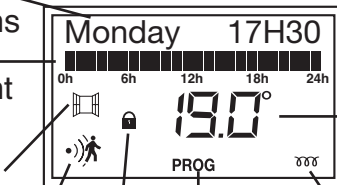

Anzeige  
Solltemp.

Betriebs-  
arten

Heizungs-  
anzeige

Gesperrte Befehle

## 2.2 - Einstellen des Gerätes auf Heizung Ein/Aus

Beim ersten Einschalten leuchtet das Display auf. Pilot Intel ON, das offene Fenster und die Präsenzerkennung werden angezeigt.

Die intelligente Steuerung wird aktiviert (siehe Seite 3).

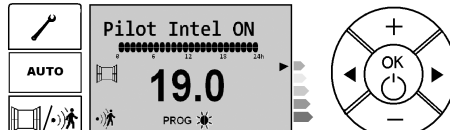

Um den Heizkörper auf Heizung Aus zu stellen, die Taste längere Zeit drücken,  bis „OFF“ erscheint.

Der Heizkörper zeigt „OFF“ an und geht dann aus.

Zum Einschalten des Heizkörpers, die Taste drücken.

Der Wochentag, die Uhrzeit und die standardmäßige Komforttemperatur von 19°C werden angezeigt.

### 2.2.1 - Aktivieren des Displays

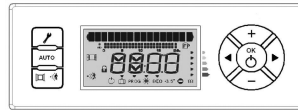

Wenn das Display nicht durch Hintergrundbeleuchtung beleuchtet wird, eine beliebige Taste drücken, um es zu reaktivieren.







Das Display leuchtet auf.

### 2.2.2 - Wählen der Heizbetriebsart





Beim ersten Einschalten der Heizung kann ein leichter Geruch wahrgenommen werden. Dies wird durch die Freisetzung eventueller Rückstände aus der Herstellung des Heizkörpers verursacht und verschwindet nach einiger Zeit.

Symbol	Bedeutung	Verwendung
	Komfort	Sie sind zu Hause.
	Sparbetrieb	Sie sind für 2 bis 48 h abwesend oder Sie schlafen.

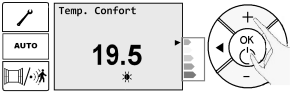

Symbol	Bezeichnung	Verwendung
	Frostschutz	Sie sind länger als 48 h abwesend oder außerhalb der Heizsaison. Die Frostschutztemperatur ist auf etwa $7^{\circ}\text{C} \pm 3$ gesetzt und kann nicht geändert werden.
	Komfort -1	Diese Betriebsarten sind nur in zugänglichen, wenn der Detektor verwendet wird und/oder wenn ein Energiemanager an Ihrer Anlage vorhanden ist.
	Komfort -2	
	Heizung Aus	Sie möchten Ihre Heizung ausschalten.

### 2.3 - Einstellung der Solltemperatur













<p>Die Temperatur beträgt standardmäßig <math>19^{\circ}\text{C}</math>. Sie kann durch Drücken der Taste  oder  geändert werden.</p>		<p>Zum Bestätigen, die Taste drücken .</p>
---	--	--



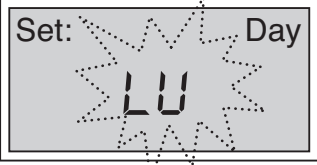

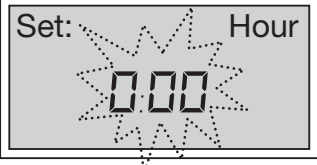

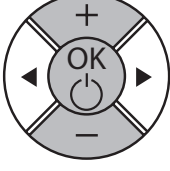
Die Heizungsanzeige  erscheint am Display, wenn die Raumtemperatur unter der angezeigten Temperatur (Solltemperatur) liegt.





Warten Sie mindestens 6 Stunde, bis sich die Temperatur stabilisiert.







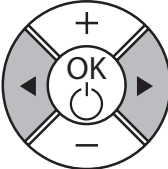

## 2.4 - Einstellung des Wochentags und der Uhrzeit

<p>Um zum Menü für die Einstellung des Wochentags zu gelangen, die Taste kurz drücken. .</p>	 <b>AUTO</b> 	 <p>In der Textzeile erscheint „Set: D/H/Min“.</p>
<p>Auf  drücken, um zum Untermenü für die Einstellung des Wochentags zu gelangen.</p>		 <p>Die ersten beiden Buchstaben des Wochentags blinken.</p>
<p>Den Wochentag durch Drücken der Taste + oder – auswählen und durch Drücken auf  bestätigen.</p>		 <p>Sobald der Wochentag bestätigt ist, blinkt die Stundenangabe.</p>
<p>Die Stunde durch Drücken der Taste + oder – einstellen und durch Drücken auf  bestätigen.</p>		 <p>Sobald die Stunde bestätigt ist, blinkt die Minutenangabe.</p>

<p>Die Minute durch Drücken der Taste + oder – einstellen und durch Drücken auf  bestätigen.</p>		<div style="border: 1px solid black; padding: 5px; margin-bottom: 10px;">Set: D/H/Min</div> <p>Sobald die Minute bestätigt ist, kehrt das Display zum Einstellungs Menü zurück.</p>
<p>Um das Einstellungs Menü zu verlassen, kurz auf  drücken.</p>	 <b>AUTO</b> 	<div style="border: 1px solid black; padding: 5px; margin-bottom: 10px;">       Day <span style="float: right;">Hour</span>  <span style="font-size: 2em;">19.0°</span>   </div> <p>Zurück zum Startdisplay.</p>

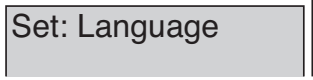
## - Einstellung der Sprache

<p>Um zum Menü für die Einstellung der Sprache zu gelangen, kurz auf  drücken.</p>	 <b>AUTO</b> 	<div style="border: 1px solid black; padding: 5px; margin-bottom: 10px;">Set: D/H/Min</div> <p>In der Textzeile erscheint „Set: D/H/Min“.</p>
<p>Mit Hilfe der Pfeiltaste nach links ◀ oder rechts ▶ im Menü navigieren, bis das Untermenü „Set: language“ erscheint.</p>		<div style="border: 1px solid black; padding: 5px; margin-bottom: 10px;">Set: Language</div> <p>Das Untermenü „Set: language“ wird angezeigt.</p>

<p>Auf  drücken, um zum Untermenü „Set: language“ zu gelangen.</p>		 <p>Die Sprache blinkt.</p>
<p>Die gewünschte Sprache durch Drücken der Taste + oder – auswählen und durch Drücken auf  bestätigen.</p>		 <p>Die Sprache ist bestätigt, zurück zum Hauptmenü.</p>
<p>Um das Einstellungsmenü zu verlassen, auf  drücken.</p>		 <p>Zurück zum Startdisplay.</p>

## 2.6 - Praktische Funktionen



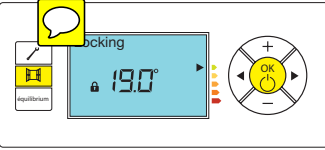

### 2.6.1 - Sperrung/Entsperrung der Befehle

<p>Um eine unabsichtliche Betätigung zu verhindern, können Sie die Befehle sperren, indem Sie die Taste AUTO und gedrückt halten .</p>		<p>Am Display werden „Locking“ und ein Vorhängeschloss angezeigt.</p>
---	---	---

In gleicher Weise für die Entsperrung vorgehen.

## 2.6.2 - Begrenzung der Solltemperatur

Sie haben die Möglichkeit, die Solltemperatur Max. Komfort, die auf 28°C eingestellt ist, zu begrenzen.

<p>Um die max. Komforttemperatur zu begrenzen, drücken Sie die Tasten  und +, bis die Anzeige „Set Max Temp“ erscheint.</p>		<div data-bbox="748 320 1057 480" style="border: 1px solid black; padding: 5px;"> <p>Max temp setting</p> <p style="font-size: 2em; font-weight: bold;">28.00°</p> </div> <p>Die maximale Komforttemperatur wird angezeigt.</p>
<p>Zum Ändern der angezeigten Temperatur drücken Sie die Taste –, bis die gewünschte Temperatur erscheint, und bestätigen Sie anschließend mit der Taste .</p>		<div data-bbox="748 743 1057 903" style="border: 1px solid black; padding: 5px;"> <p>Max temp setting</p> <p style="font-size: 2em; font-weight: bold;">22.00°</p> </div>

**Anmerkung:** Es ist nicht möglich, die Komforttemperatur auf einen größeren Wert als die gespeicherte max. Komforttemperatur einzustellen. Das Symbol „O“ und der Sollwert  der max. Komforttemperatur werden angezeigt.

### 2.6.3 – Die Funktionen Präsenzerkennung und automatische Lüftungserkennung

Mit Hilfe der Präsenzerkennung können Sie den Raum nur dann heizen, wenn eine Person anwesend ist. In diesem Fall heizt der Heizkörper im Komfortbetrieb. Um die Präsenzerkennung Ihres Heizkörpers zu optimieren, sollte er so installiert werden,

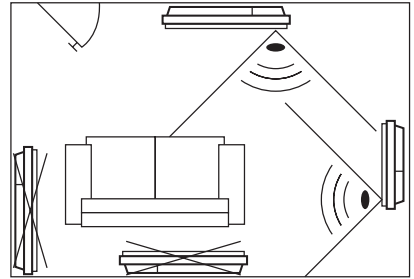

dass die Erkennung auf optimale Weise funktioniert (beispielsweise nicht hinter einem Sofa, einem Durchgangsort wie z. B. einem Flur, einem Möbelstück, ...).

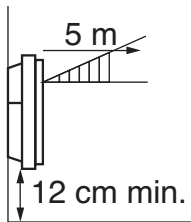

Unterhalb vom Sensor erfolgt keine Erkennung.

Mit Hilfe der automatischen Lüftungserkennung kann der Heizkörper nach Öffnen des Fensters einen plötzlichen Temperatursturz erkennen und während der Lüftung des Raums in den Frostschutzmodus übergehen. Er heizt wieder auf Solltemperatur, wenn er das Schließen des Fensters erkannt hat.

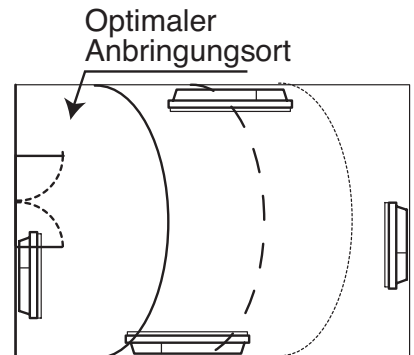









Ihr Gerät reagiert je nach Wert verschiedener Variablen auf das Öffnen und Schließen des Fensters, u. a.:

- gewünschte Raumtemperatur,
- Außentemperatur,
- Konfiguration Ihrer Anlage...

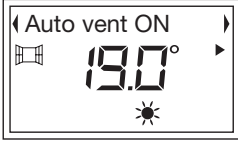
Diese Funktionen können mit der intelligenten Steuerung verwendet werden, aber auch in den Betriebsarten Komfort, Sparbetrieb und Programmierung.

## Aktivieren/Deaktivieren dieser Funktionen

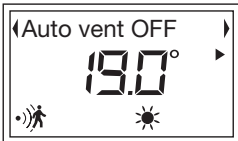
Durch wiederholtes Drücken auf , können Sie die Funktionen der Präsenzerkennung und der automatischen Lüftungserkennung aktivieren und deaktivieren.

<p>1. Drücken auf  :</p> <p>Aktivieren der Funktion der automatischen Lüftungserkennung.</p>	
<p>2. Drücken auf  :</p> <p>Aktivieren der Funktion der Präsenzerkennung.</p>	
<p>3. Drücken auf  :</p> <p>Deaktivieren der Funktion der automatischen Lüftungserkennung.</p>	
<p>4. Drücken auf  :</p> <p>Deaktivieren der Funktion der Präsenzerkennung.</p>	

### 2.6.4 - Die Funktion Gleichgewicht

Sie können die Funktion Gleichgewicht  verwenden, um das Gerät auf die optimale Temperatur einzustellen, genau im Gleichgewicht zwischen Ihrem Komfort und Ihrer Energieeinsparung.

Um sofort auf die empfohlenen Einstellungen umzustellen, verwenden Sie die Funktion Gleichgewicht .

Drücken Sie die Tasten + und - gleichzeitig, um die Funktion Gleichgewicht zu verwenden.

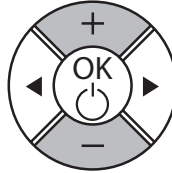

Comfort ON

19.0°

PROG ECO

Die angezeigte Temperatur beträgt 19°C im Komfortbetrieb **ECO** und 15,5°C in der Betriebsart.

### 2.6.5 - Verbrauchsanzeige

Der Stromverbrauch eines elektrischen Heizgerätes hängt unter anderem von der eingestellten Solltemperatur ab. Die behördlich empfohlene Temperatur beträgt 19°C. Mit Hilfe der Verbrauchsanzeige können Sie einschätzen, wie Sie sich in Bezug auf diese empfohlene Temperatur verhalten.

Je nach eingestellter Solltemperatur gilt Folgendes:

- Wenn sich der schwarze Pfeil am Display vor dem roten oder dunkelorange-farbenen Symbol befindet, hätten Sie ein energiebewussteres Verhalten, wenn Sie die eingestellte Solltemperatur deutlich senken würden.
- Wenn sich der schwarze Pfeil am Display vor dem gelben Symbol befindet, hätten Sie ein energiebewussteres Verhalten, wenn Sie die eingestellte Solltemperatur leicht senken würden.
- Wenn sich der schwarze Pfeil vor dem grünen Symbol befindet, sind Sie schon bei der empfohlenen Temperatur und haben bereits ein energiebewusstes Verhalten.

### 2.6.5 - Rücksetzung auf die Werkseinstellungen

Ihr Gerät kann auf die Grundeinstellung (empfohlene Temperatur, ursprüngliche Programmierung) zurückgesetzt werden.

*Durch Drücken einer beliebigen Taste wird die Beleuchtung des Displays aktiviert.*



Halten Sie die

Tasten  + **AUTO** + 

mehrere

Sekunden lang gleichzeitig gedrückt, bis alle Anzeigen am Display erscheinen. Die Funktionen Energieeinsparung und Programmierung werden deaktiviert.

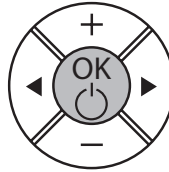

Nach kurzer Zeit werden alle Symbole des Displays angezeigt.



## 3 - STEUERUNG

### 3.1 - Vorteile der intelligenten Steuerung

Mit Hilfe der intelligenten Steuerung kann sich Ihr Heizkörper automatisch an Ihren Lebensrhythmus anpassen, um Ihren Komfort zu optimieren und gleichzeitig Energie zu sparen (bis zu 45 % Energieeinsparung im Vergleich zu einem Konvektor der 1. Generation).

Dank der Funktion der intelligenten Steuerung speichert der Heizkörper automatisch den Lebensrhythmus der Bewohner, um die Heizleistung des Gerätes optimal anzupassen und Ihnen den gewünschten Komfort zu bieten, wenn Sie zu Hause sind, und Energie zu sparen, wenn Sie abwesend sind.

Mit dieser Funktion kann sich Ihr Heizkörper auch an die verschiedenen ungeplanten Situationen (ungewohnte Anwesenheit oder Abwesenheit, Öffnen/Schließen der Fenster, ...) anpassen und die thermischen Eigenschaften des Raums, in dem er installiert ist, lernen, damit er den Raum in Voraussicht auf Ihre Rückkehr optimal heizen kann.

### 3.2 - Funktionsweise der intelligenten Steuerung

Die intelligente Steuerung wird einfach durch Drücken der Taste Auto aktiviert und sie ersetzt die zuvor gewählte Betriebsart.



In der ersten Woche arbeitet Ihr Heizkörper im Komfortmodus, wobei er sich an die Abwesenheiten und an eventuelle Lüftungen anpasst. Sie lernt anschließend nach und nach Ihren Lebensrhythmus, um die Heizleistung permanent anzupassen. Wenn Sie für längere Zeit abwesend sind, empfehlen wir Ihnen, manuell in den Frostschutzmodus umzuschalten. Im Fall einer fortgeführten Ausschaltung behält der Heizkörper Ihren gespeicherten Lebensrhythmus im Speicher.

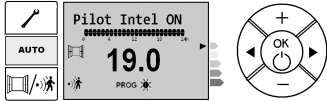
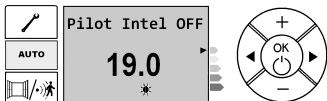









### 3.3 - Aktivierung der intelligenten Steuerung

<p>Um die intelligente Steuerung zu verwenden, drücken Sie die Taste Auto.</p>		<p>Pilot Intel ON erscheint oben am Display.</p>
<p>Zum Deaktivieren der intelligenten Steuerung drücken Sie die Taste AUTO.</p>		<p>Pilot Intel OFF erscheint oben am Display.</p>

### 3.4 - Anzeige Ihres Lebensrhythmus

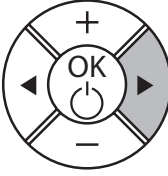

Die intelligente Steuerung richtet sich nach Ihrem gespeicherten Lebensrhythmus.











<p>Die Taste  drücken.</p>		 <p>Réglage apparaît à l'écran.</p>
---	---	---

<p>Die Taste  drei Mal drücken.</p>		<div data-bbox="736 185 1053 352" style="border: 1px solid black; padding: 5px;"> <p>User pattern ▶</p> </div> <p>Lebensrhythmus erscheint am Display.</p>
<p>Mit  bestätigen.</p>		<div data-bbox="736 483 1053 651" style="border: 1px solid black; padding: 5px;"> <p>◀ Monday ▶</p> <p>0 6  12  18  24</p> </div> <p>Der erste Tag der Woche erscheint am Display.</p>
<p>Nachdem alle Wochentage angezeigt wurden, wird „Exit menu“ am Display</p>		<div data-bbox="736 791 1053 959" style="border: 1px solid black; padding: 5px;"> <p>◀ Exit menu ▶</p> </div>
<p>Um das Menü zu verlassen, die Taste  drücken.</p>	<div data-bbox="555 1023 667 1230" style="border: 1px solid black; padding: 5px;">  <p><b>AUTO</b></p>  </div>	<div data-bbox="736 1031 1053 1190" style="border: 1px solid black; padding: 5px;"> <p>Day Hour</p> <p>19.0° ▶</p>  </div>

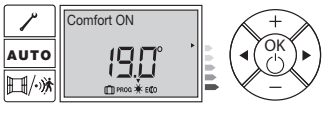
## 4 - INTELLIGENTEN STEUERUNG

## 4.1 - Wahl der Heizbetriebsart

Um in einen anderen Modus zu wechseln, Taste  drücken und mit  bestätigen.

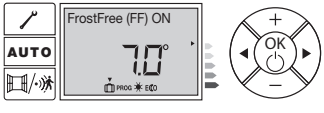
NAME DER	BESCHREIBUNG	SEITE
<b>KOMFORT</b> 	<p>Sie sind zu Hause. Die Temperatur beträgt im Komfortmodus standardmäßig 19°C. Sie können sie zwischen 12.5°C und 28°C (in Schritten von 0.5°C) einstellen, indem Sie die Taste  oder  drücken. Durch Drücken der Taste  bestätigen.</p>	
<b>ECO</b> <b>ECO</b>	<p>Sie sind nicht zu Hause (zwischen 2 und 48 Stunden) oder schlafen. Die ECO Temperatur ist 3.5°C unter der Komfort Temperatur. Sie können diese einstellen mit  und . Mit  bestätigen.</p>	
<b>Frostschutz</b> 	<p> sind mehr als 48 Stunden abwesend. Die Frostschutztemperatur ist fest 7°C+- 3.</p>	

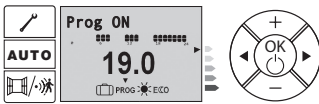
NAME DER	BESCHREIBUNG	SEITE
PROG	Programm Modus der Radiator folgt der individuell durchgeführten Programmierung für jeden Wochentag, oder den Steuerbefehlen der Pilotleitung, wenn er an eine zentrale Steuereinheit angeschlossen ist	

## 4.2 - Komfort Modus



Dieser Modus erlaubt es, die gewünschte Raumtemperatur zu halten, wenn Sie im Raum sind. Unter dem Sollwert, wenn dieser Modus aktiviert ist, wird nur das Symbol .

Die ECO Anzeige hilft Ihnen, die Einstellung zu optimieren (siehe § 2.6.5). Die empfohlene Komfort Temperatur ist 19°C. Das Heizsymbol  erscheint, wenn die Raumtemperatur unter der Zieltemperatur liegt.



Wenn Sie die Komfort Temperatur senken, wird auch die Eco Temperatur um 0.5° gesenkt. Wenn Sie die Komfort Temperatur aber erhöhen, ändert sich die ECO Temperatur nicht.

## 4.3 - ECO Modus

 Temperatur wird im Vergleich zum Komfort Modus abgesenkt. Unter dem Sollwert, wenn dieser Modus aktiviert ist, wird nur das Symbol **ECO**.

Sie kann direkt eingestellt werden durch Druck auf  und . Die ECO Temperatur kann maximal 19°C sein.











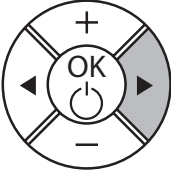

## 4.4 - Frostschutz Modus

Lors  ce mode est activé, seul le pictogramme  apparaît sous la température de consigne



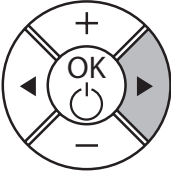
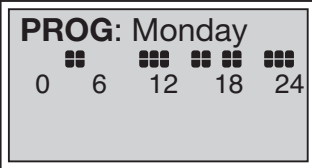

## 4.5 - Programm Modus

### 4.5.1 - Die Wochen Programmierung

Das Gerät folgt dem eingegebenen Wochenprogramm.

<p>Die Taste  drücken.</p>	 <b>AUTO</b> 	 Erscheint im Display
<p>1 mal auf  drücken.</p>		 Reg Pro erscheint „Set: Prog“. Mit  bestätigen.
<p>Tasten  oder  drücken</p>		 Erscheint im Display. Mit  bestätigen.
<p>Um das Programm der Wochentage anzuzeigen, auf  drücken.</p>		



Um das Programm eines Wochentages zu ändern, auf  drücken.

Mit  und  den Modus Komfort  „“ oder ECO „“ wählen.

Mit  oder  die Stunden wählen.

Mit  bestätigen und zum nächsten Tag gehen.

Am Sonntag angekommen, erscheint „Return to menu“, auf  drücken, um zum Menü „Set: Prog“ zu kommen.

Zum Einschalten, mehrmals auf die Tasten  oder  drücken, bis der Zeiger auf Prog Modus steht.

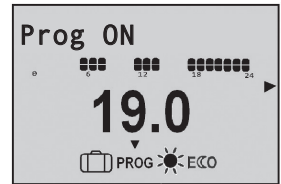
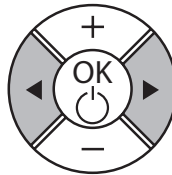

Der Zeiger  blinkt über dem gewählten Modus.















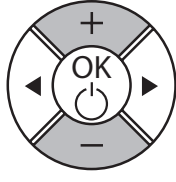
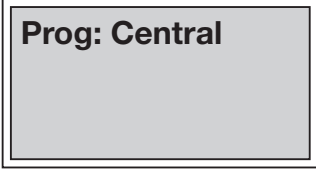

#### 4.5.2 - Steuerung über Pilotleitung

Bei Verwendung einer zentralen Zeitschaltuhr muss die schwarzisolierte Steuerleitung mit der gleichen Phase wie die Versorgungsphase angesteuert werden. Bei Stromunterbrechung in dieser Leitung arbeitet das Gerät in Komfort Betrieb, bei fließendem Strom im Eco Betrieb. Dazu muss am Heizgerät der Modus **PROG** gewählt werden.

Taste  drücken.

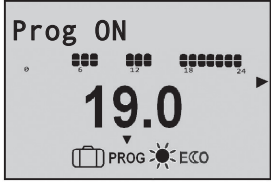

Erscheint im Display.



<p>Taste  1 mal drücken.</p>		 <p>„Set: Prog“ erscheint. Mit  bestätigen.</p>
<p>wählen mit  oder .</p>		 <p>„Prog: Central“ erscheint im Display. Mit  bestätigen.</p>
<p>Rückkehr zum Display auf  drücken.</p>		 <p>Zum Display.</p>
<p>Zum Einschalten, mehrmals auf die Tasten  oder  drücken, bis der Zeiger auf Prog Modus steht.</p>		 <p>Der Zeiger  blinkt über dem gewählten Modus.</p>



## 5 - KALIBRIERUNG

Es ist möglich, dass Sie je nach Anlage eine Raumtemperatur messen, die von der auf Ihrem Heizkörper angezeigten Temperatur abweicht. In diesem Fall können Sie den Heizkörper kalibrieren, damit die beiden Anzeigen übereinstimmen.

Bevor Sie eine Maßnahme ergreifen, warten Sie mindestens 6 Stunden lang, bis sich die Temperatur im Komfortbetrieb auf die gewünschte Temperatur stabilisiert hat.

Sie können dann eine Kalibrierung Ihres Heizkörpers durchführen, indem Sie lange (3 s lang) auf  und  drücken, bis „OFFSET“ angezeigt wird. Stellen Sie die Temperaturdifferenz durch Drücken der Taste + oder - ein und bestätigen Sie sie anschließend mit der Taste .

Beispiel: Ihr Heizkörper zeigt eine Temperatur von 20°C an. Ihr Thermometer zeigt eine Temperatur von 19°C an. => Wählen Sie den Kalibrierwert -1°C.»

## 6 - WARTUNG

Vor allen Wartungsarbeiten das Gerät durch einen langen Druck auf  ausschalten.

Um die Leistungsfähigkeit des Geräts zu erhalten müssen Sie das Gerät ungefähr 2 Mal pro Jahr von Staub befreien.

**Verwenden Sie dazu niemals Scheuermittel oder Lösungsmittel.**

## 7 - FEHLERBEHEBUNG

Problem	Überprüfung
Gerät heizt nicht	<p>Überprüfen Sie, ob der Modus wirklich aktiviert ist.</p> <p>Wenn Sie die Programmierung nutzen, stellen Sie sicher, dass das Programmiermodul auf den Komfortmodus geschaltet ist. Vergewissern Sie sich, dass die Leistungsschalter der Anlage eingeschaltet sind bzw. der Lastabwurfschalter (wenn vorhanden) die Stromversorgung des Geräts nicht unterbrochen hat. Überprüfen Sie die Lufttemperatur im Raum: ist sie zu hoch, wird das Heizpiktogramm nicht angezeigt - das Gerät heizt nicht.</p>
Gerät heizt ständig.	<p>Stellen Sie sicher, dass das Gerät keinem Luftzug ausgesetzt ist und die Temperatureinstellung nicht verändert wurde.</p>
Gerät heizt nicht ausreichend	<p>Erhöhen Sie den Sollwert der Temperatur mit Hilfe der Taste + (E).</p> <p>Ist die höchste Einstellung erreicht, überprüfen Sie folgendes:</p> <ul style="list-style-type: none"> <li>- Ist ein weiteres Heizgerät im Raum aktiv?</li> <li>- Heizt das Gerät wirklich nur diesen Raum (Tür geschlossen)?</li> <li>- Ist die Stromversorgung des Geräts in Ordnung?</li> <li>- Entspricht die Leistung Ihres Geräts der Raumgröße (wir empfehlen im Durchschnitt 100 W/m<sup>2</sup> bei einer Deckenhöhe von 2,50 m).</li> </ul>

Problem	Überprüfung
<p>Es treten Verschmutzungserscheinungen an der Wand um das Gerät herum auf.</p>	<p>Die Verschmutzungen hängen mit einer schlechten Luftqualität zusammen. Wir empfehlen Ihnen in diesem Fall darauf zu achten, den Raum gut zu lüften (Belüftung, Frischluftzufuhr, etc.), die Sauberkeit der Luft zu überprüfen und im Raum nicht zu rauchen. Die Verschmutzungen rechtfertigen keinen garantiebedingten Austausch des Geräts.</p>
<p>Das Heizpiktogramm wird im Display angezeigt, während das Gerät in den Energiesparmodus geschaltet ist.</p>	<p>Diese Funktion ist normal. Das Gerät kann heizen, um die Energiespartemperatur aufrechtzuerhalten.</p>
<p>Bei Geräten mit einem Programmiersystem oder einer Steuerung über die Steuerleitung:</p>	
<p>Das Gerät befolgt die externen Programmierbefehle nicht.</p>	<p>Vergewissern Sie sich, dass Sie das Programmiermodul korrekt verwenden (siehe Bedienungsanleitung) bzw. dass das Programmiermodul korrekt in dem dafür vorgesehenen Fach sitzt und einwandfrei funktioniert (Batteriezustand, Sicherungen, usw. überprüfen). Vergewissern Sie sich, dass das Gerät im Einstellungsmodus ist und das externe «zentrale» Programm dem gewünschten Wochentag zugewiesen wurde.</p>

Problem	Überprüfung
<p>Die Geräteoberfläche ist sehr heiß.</p>	<p>Es ist normal, dass das Gerät während des Betriebs heiß wird, die maximale Oberflächentemperatur entspricht den strengen Vorgaben der französischen Elektrizitätsnorm «NF Electricité Performance». Sind Sie dennoch der Auffassung, dass Ihr Gerät zu heiß wird, überprüfen Sie, ob die Leistung der Größe Ihres Raums entspricht (wir empfehlen max. 100 W/m<sup>2</sup> bei einer Deckenhöhe von 2,50 m) und das Gerät keinem Luftzug ausgesetzt ist, der die Regulierung stören könnte.</p>