

## NOTICE D'UTILISATION ET D'INSTALLATION

Installation and operating manual / Bedienungs- und Montageanleitung / Gebruiks- en installatiehandleiding / Manual de utilización e instalación / Manual do usuário e de Instalação / Instrukcja obsługi i montażu

# DORIS/DORIS GALBÉ

## RADIATEUR SÈCHE-SERVIETTES ÉLECTRONIQUE VERSIONS ÉLECTRIQUE ET MIXTE - MODÈLES CLASSIQUE ET VENTILO

Towel rail electronic radiator / Electric and combined versions / Conventional and fan models  
Elektronischer Handtuchtrockner / Elektro- und Mischversion / Modelle Classique und Ventilò  
Elektronische Handdoekdroger / Elektrisch en gemengd model / Klassieke en met Ventilò modellen  
Radiador secatoallas con termostato electrónico / Versión eléctrica y mixta /  
Modelos Clásico y turbo ventilador  
Radiador seca-toalhas com termostato electrónico / Versão eléctrica e mista /  
Modelos Clássico e Ventilação  
Elektryczna suszarka łazienkowa z termostatem elektronicznym /  
wersja elektryczna oraz mieszana / model classic i ventilò



F

GB

D

NL

SP

P

PL

### GUIDE À CONSERVER PAR L'UTILISATEUR

Manuel must be kept by end user  
Dokument muss vom benutzer aufbewahrt  
warden  
Gids te bewaren door de gebruiker  
Guía que deberá ser conservada por el usuario  
Guia a conservar pelo usuário  
Instrukcja obsługi



<b>GB</b>	<i>Installing the device</i> . . . . .	17
	<i>Using the device</i> . . . . .	21
	<i>Recommendations on use</i> . . . . .	24
	<i>In case of problem</i> . . . . .	24
	<i>Maintenance</i> . . . . .	25
	<i>Warning</i> . . . . .	25
	<i>Warranty conditions</i> . . . . .	26

<b>SP</b>	<i>Instalación del aparato</i> . . . . .	27
	<i>Utilización del aparato</i> . . . . .	31
	<i>Consejos de utilización</i> . . . . .	34
	<i>Advertencia</i> . . . . .	34
	<i>En caso de problemas</i> . . . . .	35
	<i>Mantenimiento</i> . . . . .	36
	<i>Condiciones de garantía</i> . . . . .	37

<b>P</b>	<i>Instalação do aparelho</i> . . . . .	38
	<i>Utilização do aparelho</i> . . . . .	41
	<i>Conselhos de utilização</i> . . . . .	44
	<i>Precauções de utilização</i> . . . . .	44
	<i>Em caso de problema</i> . . . . .	45
	<i>Manutenção preventiva</i> . . . . .	46
	<i>Condições de garantia</i> . . . . .	47

<b>D</b>	<i>Geräteinstallation</i> . . . . .	48
	<i>Gerätebedienung</i> . . . . .	51
	<i>Bedienungshinweise</i> . . . . .	54
	<i>Sicherheitshinweise</i> . . . . .	54
	<i>Im problemfall</i> . . . . .	55
	<i>Wartung</i> . . . . .	56
	<i>Garantiebedingungen</i> . . . . .	57

# Sommaire

## Installation

1/ Préparer l'installation du radiateur sèche-serviettes	3
2/ Effectuer le raccordement hydraulique ( <i>version mixte</i> )	4
3/ Effectuer le raccordement électrique ( <i>toutes versions</i> )	5
3/ Fixer le radiateur sèche-serviettes	6-7

Fonctionnement <i>version mixte</i>	8
-------------------------------------	---

Fonctionnement <i>version électrique</i>	9
--	---

## Utilisation

1/ Hiver <i>version mixte</i> chaudière allumée	10
2/ Toutes versions chaudière éteinte	11

## Conseils

1/ Conseils d'utilisation	12
2/ Mise en garde	13
3/ Entretien	14
4/ En cas de problème	15-16

Nous vous remercions de votre choix et de votre confiance. Le radiateur sèche-serviettes que vous venez d'acquérir a été soumis à de nombreux tests et contrôles afin d'en assurer la qualité et ainsi vous apporter une entière satisfaction.

**Conservez la notice, même après l'installation du radiateur sèche-serviettes.**

## Les références du radiateur sèche-serviettes

Elles sont situées sur le côté droit du radiateur sèche-serviettes.

Le Code commercial et le Numéro de série identifient auprès du constructeur le radiateur sèche-serviettes que vous venez d'acquérir.

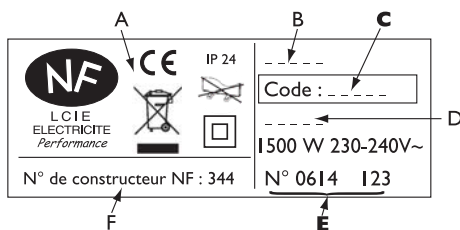

- A Normes, labels de qualité
- B Nom commercial
- C Code commercial
- D Référence de fabrication
- E N° de série
- F N° de constructeur



Les appareils munis de ce symbole ne doivent pas être mis avec les ordures ménagères, mais doivent être collectés séparément et recyclés. La collecte et le recyclage des produits en fin de vie doivent être effectués selon les dispositions et les décrets locaux.

# Installation

## I/Préparer l'installation du radiateur sèche-serviettes

### Règles d'installation

- Ce radiateur sèche-serviettes a été conçu pour être installé dans un local résidentiel. Dans tout autre cas, veuillez consulter votre distributeur.
- L'installation doit être faite dans les règles de l'art et conforme aux normes en vigueur dans le pays d'installation (*NFC 15100 pour la France*).
- Le radiateur sèche-serviettes doit être alimenté en 230 V Mono 50Hz.
- Dans des locaux humides comme les salles de bains et les cuisines, vous devez installer le boîtier de raccordement au moins à 25 cm du sol.

**Tenir le radiateur sèche-serviettes éloigné d'un courant d'air susceptible de perturber son fonctionnement** (ex : sous une Ventilation Mécanique Centralisée, etc...).

**Ne pas l'installer sous une prise de courant fixe.**

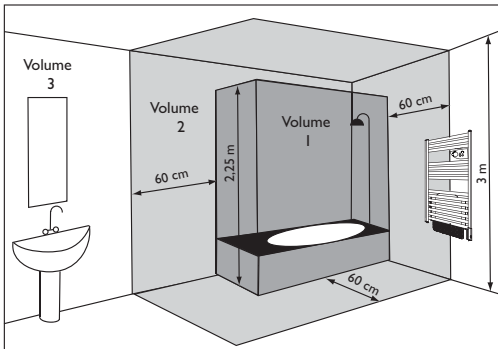

<b>Volume 1</b>	Pas d'appareil électrique
<b>Volume 2</b>	Appareil électrique IPX4
<b>Volume 3</b>	(Norme EN 60335-2-43 : 2003/A2 : 2008)

Respectez les distances minimales avec le mobilier pour l'emplacement de l'appareil.

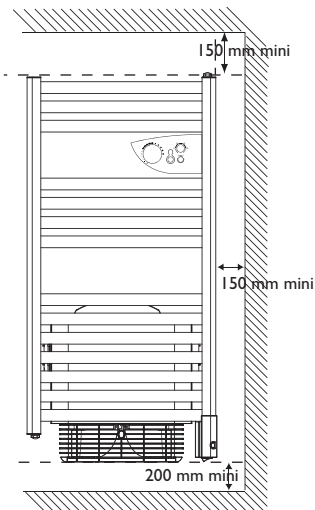

## 2/Effectuer le raccordement hydraulique (version mixte)

F

### Règles de raccordement

Assurez-vous avant de commencer le raccordement que l'interrupteur c est sur la position **O** (voir détail page 8).

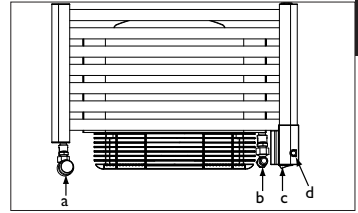

Pour le raccordement eau chaude, la version mixte comporte 2 orifices taraudés 1/2 Gaz 15/21 F (piquages Entrée d'eau et Sortie d'eau) situés en bas.

Respectez le sens de circulation ainsi que les valeurs précisées sur le schéma ci-dessous.

### Schéma de raccordement du radiateur sèche-serviettes

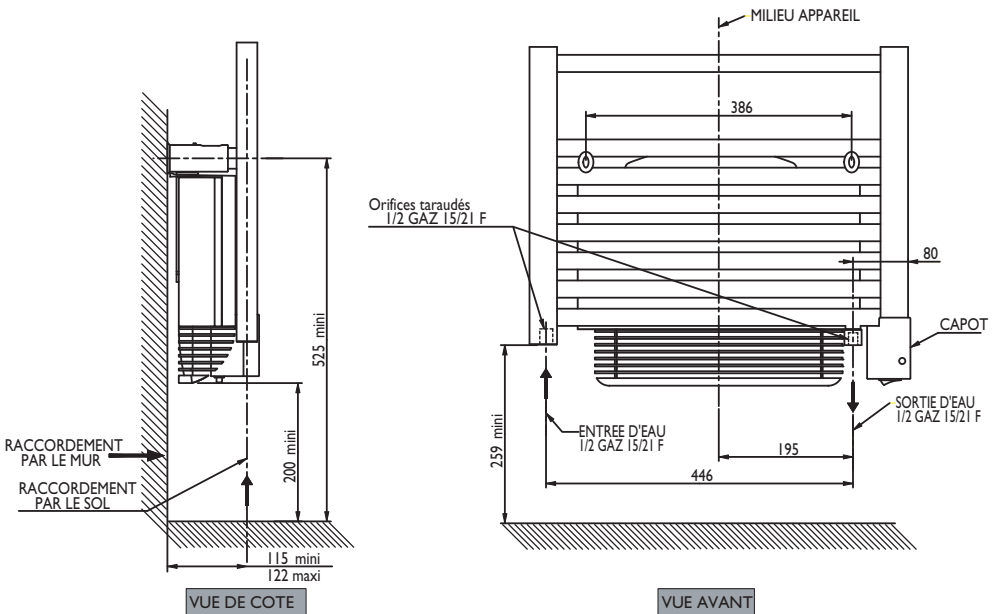

### 3/Effectuer le raccordement électrique (*toutes versions*)

#### Règles de raccordement

- Le radiateur sèche-serviettes doit être alimenté en 230 V Mono 50Hz.
- L'alimentation du radiateur sèche-serviettes doit être directement raccordée au réseau après le disjoncteur et sans interrupteur intermédiaire.
- Le raccordement au secteur se fera à l'aide du câble du radiateur sèche-serviettes par l'intermédiaire d'un boîtier de raccordement. Dans des locaux humides comme les salles de bains et les cuisines, il faut installer le boîtier de raccordement au moins à 25 cm du sol.
- **Le raccordement à la terre est interdit. Ne pas brancher le fil pilote (fil noir) à la terre.**
- L'installation doit être équipée d'un dispositif de coupure omnipolaire ayant une distance d'ouverture de contact d'au moins 3 mm.
- Si le câble d'alimentation est endommagé, il doit être remplacé par le fabricant, son service après-vente ou une personne de qualification similaire afin d'éviter un danger.
- Si vous utilisez le fil pilote et s'il est protégé par un différentiel 30mA (ex : *salle de bains*), il est nécessaire de protéger l'alimentation du fil pilote sur ce différentiel.

#### Schéma de raccordement du radiateur sèche-serviettes

Coupez le courant et branchez les fils d'après le schéma suivant :

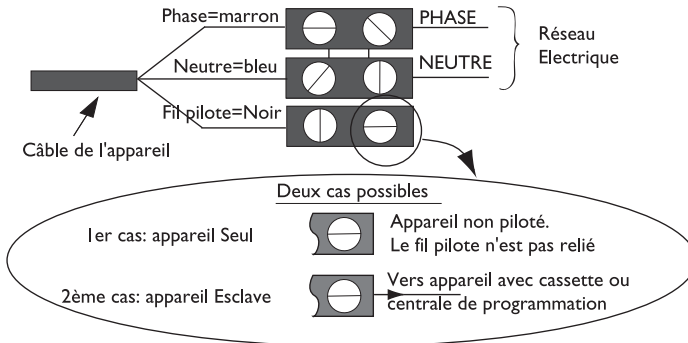

Vous pouvez raccorder le fil pilote si votre maison est équipée d'une centrale de programmation, d'un programmateur ou d'un gestionnaire.

Dans ce cas, pour vérifier la transmission correcte des ordres de programmation, procédez aux vérifications suivantes en fonction des modes choisis (*Confort, Eco, ...*) :

Mode	CONFORT	ECO	HORS GEL	ARRÊT DELESTAGE	CONFORT -1 °C	CONFORT -2 °C
Signal à transmettre						
Mesure entre le fil pilote et le neutre	0 Volt	230 Volt	-115 Volts négative	+115 Volts positive	230 Volts pendant 3 s	230 volts pendant 7 s

## 4/Fixer le radiateur sèche-serviettes au mur

F



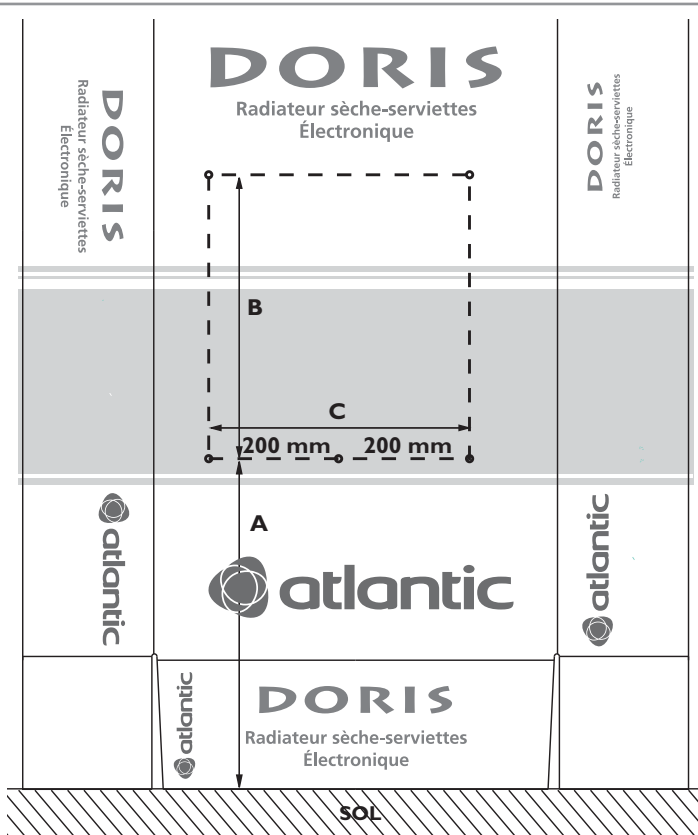

**I** Prenez le couvercle de l'emballage et dépliez le rabat afin de bien le poser sur le sol.

Repérez et pointez les 4 points du gabarit de perçage dessiné sur la face marquée du couvercle.



Puissance	Cote A mm	Cote B mm	Cote C mm
500 W	320 mini	656	400
750 W		1066	
1000 W		1599	
1500W	525 mini	451	386
1750W		861	
2000W		1394	

## 4/Fixer le radiateur sèche-serviettes au mur

2		<p>Enlevez le couvercle. Repérez soigneusement les points de perçage avec un crayon (<i>dessinez une croix de 2 mm de large</i>).</p>
3		<p>Percez les 4 trous. En cas de support particulier, utilisez des chevilles adaptées (<i>ex : plaque de plâtre</i>).</p>
4		<p>Vissez et orientez les fourreaux (<i>utilisez les rondelles sous chaque vis</i>). Gardez accessibles les vis de blocage vers le haut.</p>
5		<p>Vissez les plots sur les tubes sans les bloquer. Vérifiez leur positionnement en les mettant avec le radiateur sèche-serviettes dans les fourreaux. Une fois la position trouvée, bloquez les vis de chaque plot.</p>
6		<p>Mettez le radiateur sèche-serviettes au mur dans les fourreaux. Vissez chacune des vis de blocage. Mettez les capuchons au bout des plots.</p>



# Fonctionnement VERSION MIXTE

F

## Choix de l'utilisation (*position Hiver ou Eté*)

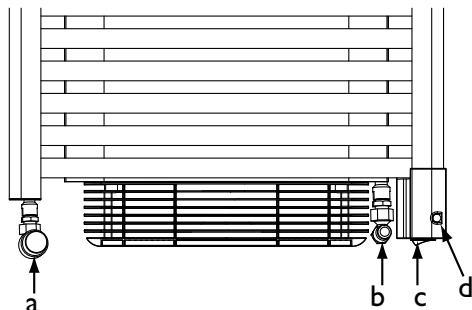

- a** Robinet d'alimentation permettant l'entrée de l'eau chaude de la chaudière. Il peut être thermostatique ou non.
- b** Robinet de sortie de l'eau chaude.
- c** Interrupteur Marche / Arrêt de la résistance
- d** Voyant de visualisation Marche / Arrêt de la résistance

<p><b>HIVER</b></p> <ul style="list-style-type: none"> <li>- Le circuit de la chaudière fonctionne.</li> <li>- Le boîtier de commande ne régule pas, la seule touche qui fonctionne est la molette TURBO.</li> <li>- la résistance ne fonctionne pas, elle est hors tension.</li> <li>- La chaudière régule.</li> </ul>	<ul style="list-style-type: none"> <li>- L'interrupteur <b>c</b> est sur la position <b>O</b>.</li> <li>- Le voyant <b>d</b> est éteint, la résistance chauffante intégrée dans l'appareil n'est pas alimentée.</li> <li>- Le robinet d'alimentation <b>a</b> doit être <b>ouvert</b>.</li> <li>- <b>Le robinet de retour</b> chaudière <b>b</b> doit rester <b>ouvert</b>.</li> </ul>
<p><b>ETE</b></p> <ul style="list-style-type: none"> <li>- Le circuit de la chaudière ne fonctionne pas.</li> <li>- Le boîtier de commandes récupère toutes ses fonctions.</li> <li>- La chaudière ne régule plus.</li> <li>- La résistance prend la relève de la chaudière qui est coupée.</li> </ul>	<ul style="list-style-type: none"> <li>- L'interrupteur <b>c</b> est sur la position <b>I</b>.</li> <li>- Le voyant <b>d</b> est allumé, la résistance chauffante intégrée dans l'appareil est alimentée.</li> <li>- Le robinet d'alimentation <b>a</b> doit être <b>fermé</b>.</li> <li>- <b>Le robinet de retour</b> chaudière <b>b</b> doit rester <b>ouvert</b>.</li> </ul>

## Le boîtier de commandes

Lorsque la chaudière ne fonctionne plus (*à la mi-saison ou l'été*), vous pouvez faire fonctionner votre radiateur sèche-serviettes dans plusieurs modes :

- **Le mode Confort** qui vous permet d'obtenir la bonne température ambiante.
- **Le mode Turbo** qui vous permet d'élever rapidement la température de votre salle de bains.

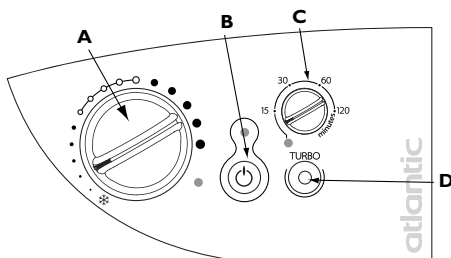

- A** Molette de réglage de la température de confort de la salle de bains
- B** Interrupteur et voyant Marche / Arrêt du chauffage
- C** Molette de réglage de la durée du mode TURBO
- D** Bouton de mise en marche du mode Turbo

# — Fonctionnement VERSION ÉLECTRIQUE —

Vous pouvez faire fonctionner votre radiateur sèche-serviettes dans plusieurs modes, quel que soit le type de commande que vous aurez choisi (*commande manuelle ou par programmation*) :

- **Le mode Confort** qui vous permet d'obtenir la bonne température ambiante.
- **Le mode Turbo** qui vous permet d'élever la température de votre salle de bains.

## Commande manuelle

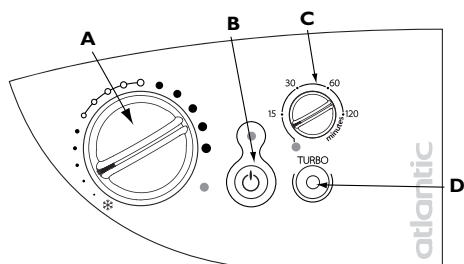

- A** Molette de réglage de la température de confort de la salle de bains
- B** Interrupteur et voyant Marche / Arrêt du chauffage
- C** Molette de réglage de la durée du mode TURBO
- D** Bouton de mise en marche du mode Turbo

## Commande par programmation centralisée

La programmation centralisée vous permet de réaliser des économies en programmant les abaissements de température quand vous le souhaitez, en fonction de la période d'utilisation de la salle de bains.



Votre radiateur sèche-serviettes peut être programmé de façon centralisée par le biais du fil pilote. Préparez votre programmation avec la notice fournie.

# Utilisation HIVER VERSION MIXTE

## chaudière allumée



### 1/ Chauffer votre pièce

CE QUE VOUS VOULEZ FAIRE	CE QUE VOUS DEVEZ FAIRE POUR L'OBTENIR		CE QUI VA SE PASSER
<b>Mettre</b> en marche le chauffage.		J'ouvre le robinet d'alimentation <b>a</b> .	Le radiateur sèche-serviettes se met à chauffer.
<b>Trouver</b> la bonne température.		J'ouvre le robinet d'alimentation <b>a</b> plus ou moins en fonction de la température souhaitée ( <i>si mon robinet est thermostatique</i> ).	J'ai trouvé la température qui me procure une sensation de bien-être.

### 2/ Elever rapidement la température de votre pièce : utilisation du mode Turbo

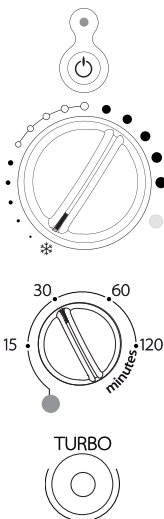

CE QUE VOUS VOULEZ FAIRE	CE QUE VOUS DEVEZ FAIRE POUR L'OBTENIR		CE QUI VA SE PASSER
<b>Elever</b> la température rapidement dans ma salle de bains		<p>J'appuie sur l'interrupteur <b>B</b>.</p> <p>Je mets la molette <b>A</b> sur ❄️.</p> <p>Je règle la durée du mode Turbo en tournant la molette <b>C</b> sur le temps choisi.</p> <p>J'appuie sur le bouton Turbo <b>D</b> pour déclencher le Turbo.</p> <p><i>A la fin de la durée choisie, le Turbo s'éteint et le radiateur sèche-serviettes continue à chauffer.</i></p>	<p>Le voyant de l'interrupteur <b>B</b> s'allume.</p> <p>Le voyant <b>D</b> de mise en marche du Turbo s'allume. Le ventilateur du radiateur sèche-serviettes fonctionne pendant la durée choisie.</p>

# Utilisation TOUTES VERSIONS

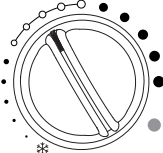

## chaudière éteinte

### 1/ Chauffer votre pièce : utilisation du mode Confort

Ce mode vous permet d'avoir une bonne température ambiante dans la pièce.

CE QUE VOUS VOULEZ FAIRE	CE QUE VOUS DEVEZ FAIRE POUR L'OBTENIR		CE QUI VA SE PASSER
<b>Mettre</b> en marche le chauffage.		J'appuie sur l'interrupteur <b>B</b> .	Le voyant de l'interrupteur <b>B</b> s'allume.
<b>Trouver</b> la bonne température.		Je tourne la molette de température <b>A</b> sur Le voyant de chauffe s'allume si la température ambiante est inférieure à celle désirée. J'attends quelques heures pour que celle-ci se stabilise. Si la température de la pièce me convient, le réglage est terminé. Si la température ne me convient pas, j'ajuste la molette en procédant progressivement en m'aidant des crans ( <i>un cran à la fois</i> ).	Le voyant de chauffe s'allume.  J'ai trouvé la température qui me procure une sensation de bien-être.

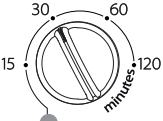
### 2/ Elever la température de votre pièce : utilisation du mode Turbo

CE QUE VOUS VOULEZ FAIRE	CE QUE VOUS DEVEZ FAIRE POUR L'OBTENIR		CE QUI VA SE PASSER
<b>Elever</b> la température de ma salle de bains	 	Je règle la durée du mode Turbo en tournant la molette <b>C</b> sur le temps choisi. - J'ai un modèle classique, je choisis une durée entre 60 et 120 minutes. - J'ai un modèle ventilé, je choisis une durée entre 15 et 30 minutes. J'appuie sur le bouton Turbo <b>D</b> pour déclencher le Turbo.  <i>A la fin de la durée choisie, le Turbo s'éteint et le radiateur sèche-serviettes continue à chauffer en mode Confort.</i>	Le voyant <b>D</b> de mise en marche du Turbo s'allume.  Mon radiateur sèche-serviettes fonctionne au maximum de sa puissance pendant la durée choisie. Si j'ai un modèle ventilé, celui-ci se déclenche.

## I/ Conseils d'utilisation

- Il est inutile de mettre le radiateur sèche-serviettes au maximum, la température de la salle de bains ne montera pas plus vite.
- Pour un chauffage optimal, les serviettes doivent être disposées sur les tubes.

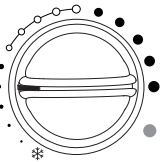
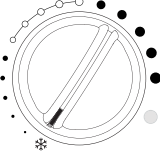
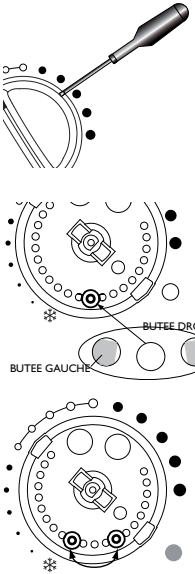
CE QUE VOUS VOULEZ FAIRE	CE QUE VOUS DEVEZ FAIRE	CE QUI VA SE PASSER
<b>Aérer</b> la pièce		J'appuie sur l'interrupteur <b>B</b> pour arrêter le chauffage ( <i>mise en veille du radiateur sèche-serviettes</i> ).  L'interrupteur <b>B</b> s'éteint. Le radiateur sèche-serviettes ne chauffe plus.
<b>M'absenter</b> pendant une durée comprise entre 2 et 24 heures		Je tourne la molette de température <b>A</b> sur les repères : . . . .
<b>Partir</b> plus de 24 heures ou durant l'été ou l'hiver.		Je tourne la molette de température <b>A</b> sur ❄️ .  Mon radiateur sèche-serviettes maintiendra une température d'environ 7°C correspondant à une température Hors Gel.
<b>Verrouiller</b> les réglages du radiateur sèche-serviettes		Je mets la molette de température <b>A</b> sur la position souhaitée. Je dégage à l'aide d'un tournevis plat de petite taille le bouchon de la molette.  <u>Pour bloquer la molette :</u> Je détache un pion de son support à l'aide d'un outil coupant. Je le positionne dans l'alignement comme indiqué sur le schéma ci-contre.  <u>Pour limiter la plage d'utilisation :</u> Je détache les deux pions et les positionne à chaque extrémité de la plage d'utilisation souhaitée.  Je remets le bouchon de la molette.  La position de la molette est bloquée.  L'utilisation de la molette est limitée.

## 2/Mise en garde

### **Version mixte**

- La pression de service ne doit pas dépasser 4 bars.
- Le remplissage des appareils mixtes doit impérativement se faire à l'aide du circuit eau chaude afin de laisser le fluide s'expanser dans le circuit chauffage.
- Assurez-vous, grâce au purgeur situé en haut à droite, que le radiateur sèche-serviettes est correctement rempli. Si, lorsque vous ouvrez le purgeur, l'eau ne sort pas régulièrement, appelez votre installateur.
- Il est interdit de laisser l'interrupteur **c** sur la position I lorsque le robinet d'alimentation **a** est ouvert. Cet usage anormal entraîne l'annulation de la garantie.
- L'utilisation de ce radiateur sèche-serviettes sans eau entraînera la détérioration définitive de la résistance. Cet incident nécessitera impérativement son remplacement, non couvert par la garantie constructeur.
- Le robinet de retour chaudière **b** doit impérativement rester ouvert, même dans le cas de la position ETE pour permettre l'expansion du fluide dans le réseau afin d'éviter tout endommagement du radiateur sèche-serviettes.

### **Toutes versions**

- Pour des raisons de sécurité, il est formellement interdit de re-remplir les radiateur sèche-serviettes non mixtes. En cas de besoin, contactez le service après-vente du fabricant ou un professionnel qualifié.
- Les enfants ne doivent pas escalader le radiateur sèche-serviettes.
- Veillez à ce que les enfants ne s'appuient pas sur le radiateur sèche-serviettes et ne jouent pas à proximité quand il fonctionne, la surface de celui-ci risquant dans certaines circonstances de causer des brûlures sur la peau, notamment du fait que leurs réflexes ne sont pas encore acquis ou sont plus lents que ceux d'un adulte. En cas de risque, prévoyez l'installation d'une grille de protection devant le radiateur sèche-serviettes.
- Ce radiateur sèche-serviettes n'est pas prévu pour être utilisé par des personnes (*y compris les enfants*) dont les capacités physiques, sensorielles ou mentales sont réduites, ou des personnes dénuées d'expérience ou de connaissance, sauf si elles ont pu bénéficier, par l'intermédiaire d'une personne responsable de leur sécurité, d'une surveillance ou d'instructions préalables concernant l'utilisation du radiateur sèche-serviettes.
- Pour éviter tout danger pour les très jeunes enfants, il est recommandé d'installer ce radiateur sèche-serviettes de façon telle que le barreau chauffant le plus bas soit au moins 600 mm au-dessus du sol.
- Toutes interventions sur les parties électriques doivent être effectuées par un professionnel qualifié.
- Veillez à ne pas introduire d'objets ou de papier dans le radiateur sèche-serviettes.
- A la première mise en chauffe, une légère odeur peut apparaître correspondant à l'évacuation des éventuelles traces liées à la fabrication du radiateur sèche-serviettes.
- Le boîtier peut être chaud, même à l'arrêt du chauffage du radiateur sèche-serviettes.

### 3/Entretien





Pour conserver les performances du radiateur sèche-serviettes, il est nécessaire, environ deux fois par an, d'effectuer son dépoussiérage (avec un chiffon doux ou la brosse d'un aspirateur).

Eteignez préalablement votre chauffage en appuyant sur l'interrupteur **B** et laissez-le refroidir.  
**Ne jamais utiliser de produits abrasifs et de solvants.**

#### Pour les versions ventilo :

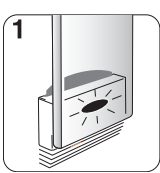
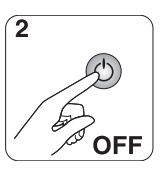
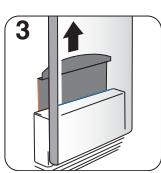
- Nettoyez avec un aspirateur les grilles d'entrée et de sortie d'air.
- Le ventilateur est équipé d'un filtre anti-poussière qui, lorsqu'il est saturé, peut provoquer son arrêt (voyant rouge allumé sous le radiateur sèche-serviettes).

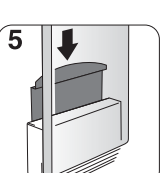
Pour une meilleure utilisation, nettoyez votre filtre régulièrement en suivant les instructions qui figurent sur le filtre du ventilo :

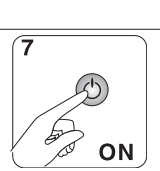
	Voyant rouge		Eteignez le radiateur sèche-serviettes		Tirez le filtre situé à l'arrière du radiateur sèche-serviettes
	Nettoyez le filtre		Remettez le filtre en place		Attendez 10 minutes avant la remise en marche du radiateur sèche-serviettes
	Allumez le radiateur sèche-serviettes				

## 4/ En cas de problème

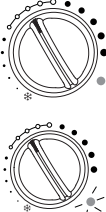
PROBLÈME RENCONTRÉ	VÉRIFICATION À FAIRE
<p>Le radiateur sèche-serviettes ne chauffe pas.</p>	 <ul style="list-style-type: none"> <li>- Assurez-vous que les disjoncteurs de l'installation sont enclenchés, ou bien que le délesteur (<i>si vous en avez un</i>) n'a pas coupé l'alimentation du radiateur sèche-serviettes.</li> <li>- Vérifiez la température ambiante de la pièce : si elle est trop élevée, le voyant de chauffe ne s'allume pas: le radiateur sèche-serviettes ne chauffe pas.</li> <li>- Eteignez, puis rallumez votre chauffage à l'aide de l'interrupteur <b>B</b> :             <ul style="list-style-type: none"> <li>• Si le voyant de chauffe clignote en permanence (<i>clignotement lent toutes les secondes</i>): la sonde de mesure est détériorée. Consultez le service après-vente du fabricant pour procéder à son remplacement.</li> </ul> </li> </ul>
<p>Le radiateur sèche-serviettes ne chauffe pas assez la salle de bains.</p>	 <ul style="list-style-type: none"> <li>- Augmentez la température en tournant la molette <b>A</b>.</li> <li>- Si le voyant de chauffe clignote en permanence (<i>clignotement lent toutes les secondes</i>), la sonde de mesure est détériorée. Consultez le service après-vente du fabricant pour procéder à son remplacement.</li> <li>- Si la température est réglée au maximum (<math>28^{\circ}\text{C}</math>), faites les vérifications suivantes :             <ul style="list-style-type: none"> <li>• Vérifiez si un autre mode de chauffage existe dans la pièce.</li> <li>• Assurez-vous que votre radiateur sèche-serviettes ne chauffe que la pièce (<i>porte fermée</i>).</li> <li>• Faites vérifier la tension d'alimentation du radiateur sèche-serviettes.</li> <li>• Vérifiez si la puissance de votre radiateur sèche-serviettes est adaptée à la taille de votre pièce (<i>nous vous préconisons en moyenne <math>100\text{W} / \text{m}^3</math></i>).</li> </ul> </li> </ul>
<p>Le radiateur sèche-serviettes chauffe tout le temps.</p>	<ul style="list-style-type: none"> <li>- Vérifiez que le radiateur sèche-serviettes n'est pas situé dans un courant d'air (<i>porte ouverte à proximité</i>) ou que le réglage de température n'a pas été modifié.</li> <li>- Il peut y avoir un aléa dans le réseau électrique. En cas de problème (<i>thermostat bloqué...</i>), coupez l'alimentation du radiateur sèche-serviettes (<i>fusible, disjoncteur</i>) pendant environ 10 minutes, puis rallumez-le.</li> <li>- Si le phénomène se reproduit fréquemment, faites contrôler l'alimentation par votre distributeur d'énergie.</li> </ul>
<p>Le radiateur sèche-serviettes est très chaud en surface</p>	<p>Il est normal que le radiateur sèche-serviettes soit chaud lorsqu'il fonctionne, la température maximale de surface étant limitée conformément à la norme NF Electricité Performance. Si toutefois vous jugez que votre radiateur sèche-serviettes est toujours trop chaud, vérifiez que la puissance est adaptée à la surface de votre pièce (<i>nous vous préconisons <math>100\text{W} / \text{m}^2</math></i>) et que le radiateur sèche-serviettes n'est pas placé dans un courant d'air qui perturberait sa régulation.</p>



PROBLÈME RENCONTRÉ	VÉRIFICATION À FAIRE
Le ventilateur s'arrête prématurément.	<ul style="list-style-type: none"> <li>- Vérifiez que les grilles d'entrée et de sortie d'air ne sont pas obstruées. Procédez à leur nettoyage si c'était le cas (<i>reportez-vous au paragraphe Entretien</i>).</li> <li>- Vérifiez que la température de la pièce n'a pas atteint un niveau trop élevé. Dans ce cas, l'arrêt du ventilateur est normal. Attendez simplement que la température ambiante diminue avant de réutiliser le mode Turbo.</li> <li>- Si votre habitation est située à plus de 1000 m d'altitude, l'air étant moins dense, il peut provoquer une élévation plus rapide de la température de la pièce. Ce problème risque donc de se reproduire (<i>sans gravité sur la durée de vie des composants de l'appareil</i>).</li> </ul> <p>Dans tous les cas, pour redémarrer le radiateur sèche-serviettes, suivez la procédure suivante:</p> <ul style="list-style-type: none"> <li>• Arrêtez le chauffage (<i>interrupteur B</i>).</li> <li>• Attendez au moins 10 minutes.</li> <li>• Remettez le chauffage en Marche (<i>interrupteur B</i>).</li> </ul>
Des traces de salissures apparaissent sur le mur autour du radiateur sèche-serviettes.	Les salissures sont uniquement liées à la qualité de l'air ambiant ( <i>bougie, fumée de cigarette, mauvaise ventilation, ...</i> )
En fonctionnement ETE ( <i>chaudière éteinte</i> ), le radiateur sèche-serviettes ne chauffe pas alors que les voyants sont allumés.	Assurez-vous d'avoir fermé le robinet d'alimentation <b>a</b> du radiateur sèche-serviettes et d'avoir allumé l'interrupteur <b>c</b> ( <i>voyant d allumé</i> ).
Les derniers éléments hauts et bas sont plus tièdes que le reste du radiateur sèche-serviettes	<ul style="list-style-type: none"> <li>- Pour le haut, les éléments supérieurs ne sont pas complètement remplis pour permettre la dilatation du fluide thermodynamique. Ils se réchauffent seulement par conduction.</li> <li>- Pour le bas, les éléments canalisent le retour du fluide qui a transmis sa chaleur.</li> </ul>
Le radiateur sèche-serviettes fait un bruit de vibration continu pendant la chauffe.	<p>Vérifiez qu'il est bien fixé sur son support.</p> <p>Si le radiateur sèche-serviettes est fixé sur une cloison creuse, la vibration est possible.</p>

**Si vous n'avez pas réussi à résoudre votre problème, contactez le service après-vente du fabricant, munissez-vous des références du radiateur sèche-serviettes : code commercial et numéro de série (voir page 2).**

**Mesurez la température de la pièce et informez-vous du système de programmation éventuel.**

The device you have just purchased was submitted to many tests and checks ensuring its quality. We thank you for your choice and trust. We hope you will be fully satisfied.

### A few recommendations:

- Read the instructions before installing the device.
- Power the device off before intervening on it, and check the power supply voltage.
- Store the instructions, even after installing the device.

### Characteristics of the device: (shown on the machine's information label)

- Cat C : Complies with EU standards for this category.
- IP24 : Protected against water projections.
- Classe II  : Dual insulation.



## INSTALLING THE DEVICE

### I) Location of the device

- This device was designed to be installed in residential premises. In any other case, please call your distributor.
- Installation must comply with the standards currently enforced in the country of use.
- Locate the heater within minimum distances from obstacles.

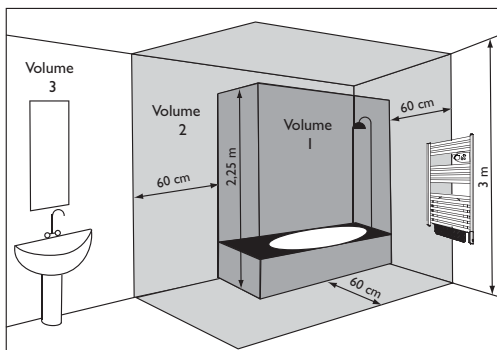

### Do not install the device :

- In a draft likely to affect its control (**under centralised mechanical ventilation, etc...**).
- Under a fixed mains outlet.
- Inside zones 0 and I in bathrooms.

The device is to be installed so that switches and other controls cannot be touched by a person in the bath or shower, except in the UK where IEE Regulations 701.512.2 and 701.512.3 apply. These allow the use of IP24 rated products and their integral controls in Zone 2 and outside zones.

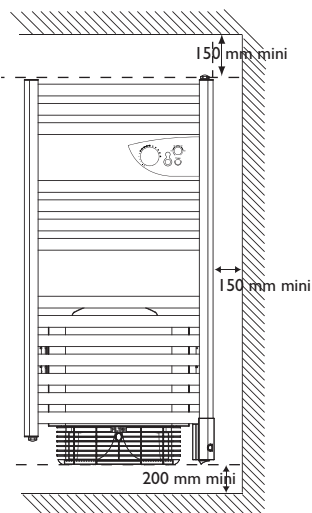

## 2) How to install the device

The installation template is printed on the packaging.

- 1/ Unfasten the carton's flaps and place it against the wall with the lower flap folded back and resting flat on the floor. Prick out the four drill holes through the packaging (*without drilling*) and then remove the packaging.
- 2/ Carefully mark the drilling points with a pencil (*draw a cross, 2 cm wide*).
- 3/ Drill the holes.
- 4/ Screw on and orient the sleeve in place. Fit the screws with the washers provided.
- 5/ Screw the pins on the tubes without locking them. Check they are correctly positioned by inserting them in the sleeves, with the device. After finding the right position, tighten the screws on each pin.
- 6/ Place the device on the wall, in the sleeves. Tighten all the locking screws. Fit the caps on the ends of the pins.

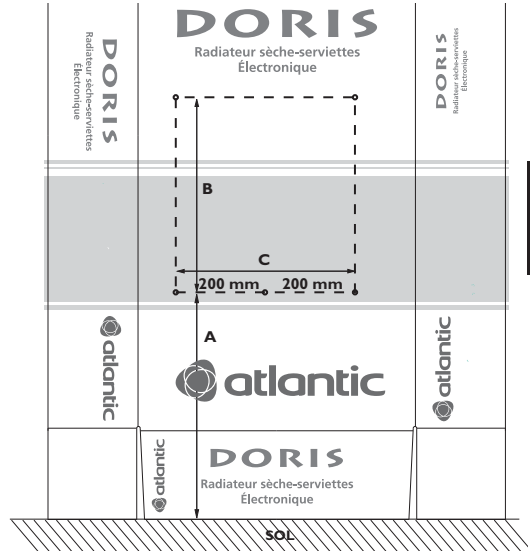

**GB**

**Note:** The pins supplied with the device are of the standard type. In case of a particular stand, use appropriate pins.

Measurement for fitting lugs (mm)			
Power	A	B	C
500 W	320 mini	656	400
750 W		1066	
1000 W		1599	
1500W	525 mini	451	386
1750W		861	
2000W		1394	

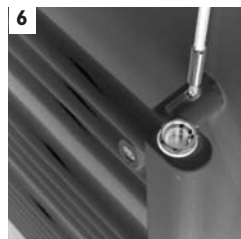
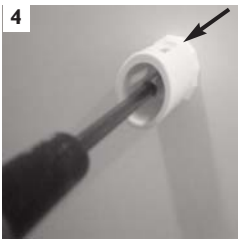
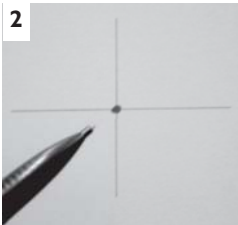

### 3) Connecting the device

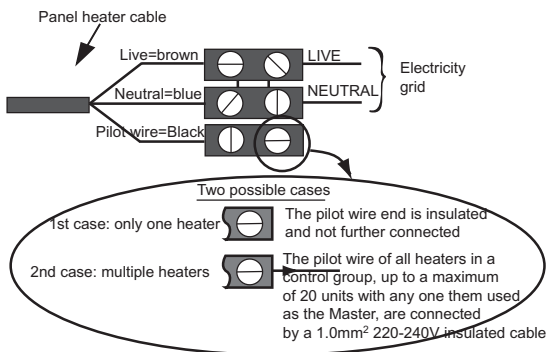

- The device must be supplied with 230V, 50Hz.
  - Mains connection must be ensured using the 3-wire cable factory fitted to the heater, through a connecting box. In damp premises, such as bathrooms and kitchens, install the connecting box at least 25cm from the ground..
  - The installation must comply with local national regulation. If in doubt, ask the national Atlantic distributor.
  - Ground connection is forbidden.
- Do not connect the pilot wire (black) to ground.**
- If power cable is damaged or too short, to avoid any danger it must be replaced by a qualified electrician using special tools.
  - If a heater pilots or is piloted by a 30mA differential (e.g. bathroom), the pilot wire supply must be protected on this differential.

### 4) How to connect the mixed version to the water system ?

For the connection of hot water, the mixed version comprises 2 threaded ports 1/2 gas 15/21 F situated at the base, as well as a purge with adjustable spray on the top on the right. Follow the flow direction as well as the figures stipulated on the diagram below.

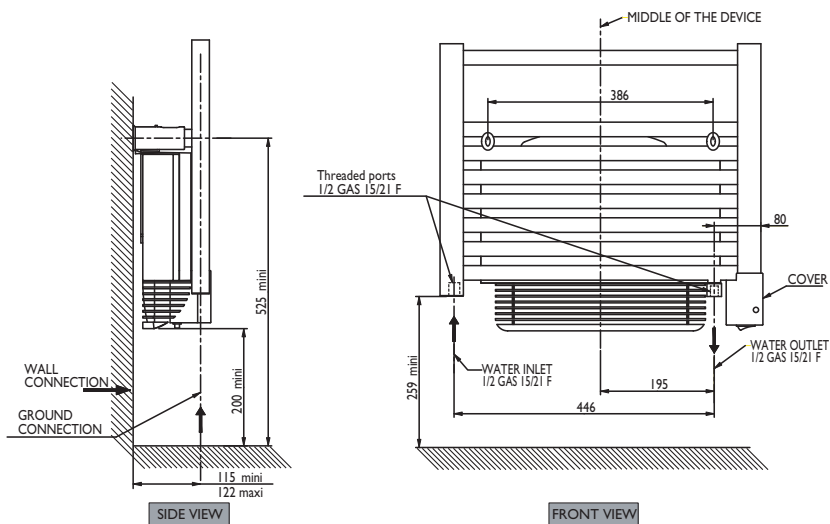





## 5) Programming

The device can be controlled remotely if its pilot wire is connected to a device fitted with a programmer, a programming unit or an energy management unit.

### Chart indicating the orders the device can receive over its pilot wire

*(to be measured between the pilot wire and the neutral).*

Orders received	Current absent	Full wave 230V	Negative half wave -115V	Positive half wave +115V
Ref/neutral oscilloscope				
Mode achieved	COMFORT	ECO	STANDBY	STOP HEATING LOAD SHEDDING

GB

# USING THE DEVICE

## CASE OF THE MIXED VERSIONS WITH FAN

Description of the lower part of the device.

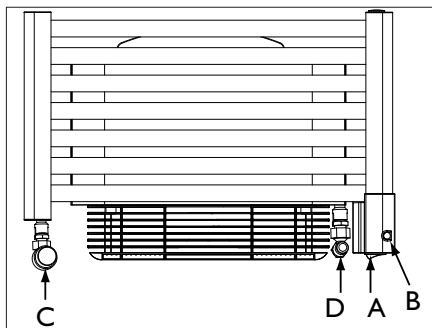

- A** Switch to control the heating resistor incorporated in the device.
- B** Indicator light to check the operating status of your device.
- C** Supply tap to allow inlet of hot water from the central heating. This can be thermostatically controlled or not depending on your choice.
- D** Boiler return tap to allow the hot water to leave the central heating.

Service pressure must not exceed 4 bar.

<p><b>Use on electricity</b>  <b>SUMMER SETTING</b>                      The central heating circuit is not working.</p>	<ul style="list-style-type: none"> <li>- <b>A</b> switch is on I.</li> <li>- The <b>B</b> indicator light is ON, the heating resistor incorporated in the device is supplied.</li> <li>- The supply tap <b>C</b> must be closed.</li> <li>- <b>The boiler return tap D must remain open.</b></li> </ul>
<p><b>Use on central heating</b>  <b>WINTER SETTING</b>                      The central heating circuit is working.</p>	<ul style="list-style-type: none"> <li>- <b>A</b> switch is on O.</li> <li>- The <b>B</b> indicator light is OFF, the heating resistor incorporated in the device is not supplied.</li> <li>- The supply tap <b>C</b> must be open.</li> <li>- <b>The boiler return tap D must remain open.</b></li> </ul>

### WARNING

Using the bleeder, make sure that the device is correctly filled. If, when you open the bleeder, the water does not flow regularly, please contact your fitter.

It is forbidden to leave **A** switch on I when the supply tap **C** is open. This abnormal use causes cancellation of the warranty.

The use of this device without water would lead to the definitive deterioration of the resistor. This incident would definitely require its replacement, which is not covered by the Maker's guarantee.

The boiler return tap **D** must obligatorily remain open, even in the case of the SUMMER SETTING in order to allow expansion of the fluid in the circuit so as to avoid any damage to the device.

# USING THE DEVICE

## Description of the control panel

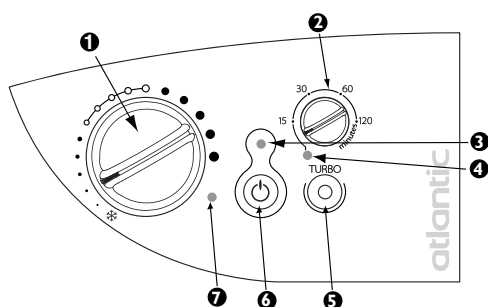

- 1 Temperature setting knob with Hors Gel position and ability to restrict the range.
- 2 Time adjustment knob TURBO 1/4h, 1/2h, 1h, 2h.
- 3 Power On indicator
- 4 TURBO indicator
- 5 TURBO control
- 6 Heating ON/OFF switch
- 7 Heating indicator

GB

## Winter use with the boiler lit

### Heating your room

- Increase or decrease the flow through the supply valve **C**, depending on the desired temperature (*in the case of a thermostatic valve*).

### Use of Turbo mode

- Press switch **6**, indicator light **3** illuminates.
- Set knob **1** to ❄️.
- Set Turbo mode's duration by turning knob **2**.
- Press the same knob **2** to start the Turbo. The "Turbo ON" **4** light illuminates. The fan operates for the selected period.

### Use on electricity for versions:

- *All electric with or without fan.*
- *Mixed with fan in SUMMER position.*

### Setting the CONFORT temperature

It is the temperature desired when the room is occupied.

- a) Set the switch to **6** to the ON position, the **3** indicator lights.
- b) Align the toothed screw **1** with the marking : the indicator light **7** illuminates if the temperature is less than desired.

Wait a few hours for the temperature to stabilise.

If the temperature setting does not suit you, adjust it using the adjusting screw **1**. Proceed step-by-step using the notches (*one notch at a time*).

The thermostat's cycle takes several minutes. It is possible that the heating indicator may not react instantaneously, but instead only on the next thermostat cycle.

## Standby (*Hors Gel*) Mode ❄️

It is the mode enabling to maintain a temperature of approximately 7°C in the room in case of prolonged absence from the house.

- Leave switch ⑥ on the Marche position.
- Set the knob ① to ❄️.

## Turbo mode

It is the mode enabling to set the device into Forced Operation, ensuring prompt temperature increase in the room over the time defined (*maximum power for conventional models and fan activation point for models with ventilating fan*).

- Leave the switch ⑥ on the Marche position.
- Select the time for the Turbo using the knob ②.
- Press the command ⑤, the indicators ④ and ⑦ light.
- The TURBO mode can be interrupted manually before the end of the time set. In order to do this, press the command ⑤ again.

**NB:** For piloted devices, only the heating stop and frost setting instructions are prioritised when TURBO mode is activated (*the other instructions are inoperative*).

## Locking commands

It is possible to lock the knob ① or restrict its use, preventing untimely handling of the device (*children...*).

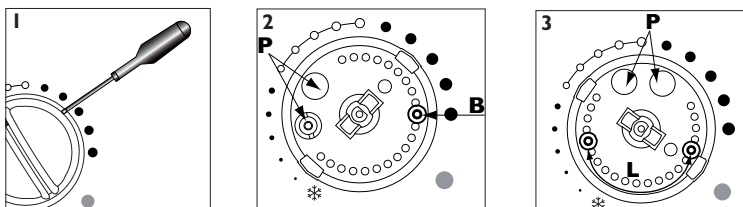

### Locking the knob:

- Set the knob to the position required.
- Using a small-size flat-blade screwdriver, pull the knob's cap (1).
- Detach pin P from its stand using a cutting tool.
- Set pin P in the alignment of arrow B (2).
- Refit the cap.

### Limitation of the knob's use range:

- Using a small-size flat-blade screwdriver, pull the knob's cap (1).
- Remove the two P pins from their stand using a cutting tool.
- Position the two P pins at each end of the operating range desired (3).
- Refit the cap.



## RECOMMENDATIONS OF USE

When ventilating the room	Stop the heating by setting the switch to the Arrêt position.
If you live for less than 24 hours	Lower the temperature.
If you live for more than 24 hours or during summer	Set the temperature knob to ❄️.

## IN CASE OF PROBLEM

**GB**

Problem	Check
The device does not heat	<ul style="list-style-type: none"> <li>- Check that the premise circuit breakers are triggered or that the shedder (<i>if you have one</i>) has not interrupted the device's power supply.</li> <li>- Check the air temperature in the room.</li> <li>- Switch the heating off, then back on (Ⓞ <i>switch</i>):                             <ul style="list-style-type: none"> <li>• If the Ⓡ indicator blinks 3 times: the measurement probe is damaged. Call your electrician to ensure its replacement.</li> <li>• If the Ⓡ indicator blinks 5 times: power surge in device supply. Power off the device (<i>fuse, circuit breaker...</i>), and call your electrician.</li> </ul> </li> </ul>
The heating device heats constantly	<ul style="list-style-type: none"> <li>- Check that the device is not located in a draft or that the temperature setting has not been altered.</li> </ul>
The last elements top and bottom are cooler than the rest of the device	<ul style="list-style-type: none"> <li>- At the top, the upper elements are not completely filled to allow for expansion of the thermodynamic fluid. They heat up only by conduction.</li> <li>- At the bottom, the elements convey the fluid return, which has transmitted its heat.</li> </ul>
The device's surface is very hot.	It is normal for the device to be hot when it is operating. The maximum surface temperature is restricted in accordance with the NF Electricité Performance standard. However, if you think that your device is always too hot, check that the output is suitable for the area of your room ( <i>we recommend 100W/ m²</i> ) and that the device is not placed in a draught, which would disrupt its setting.
The fan stops prematurely	<ul style="list-style-type: none"> <li>- Check that the air inlet grills are not blocked. Proceed to clean them if necessary (<i>refer to the Filter paragraph</i>).</li> <li>- Check that the room temperature has not reached too high a level. In this case, fan stoppage is normal. Just wait for the ambient temperature to drop before reusing the Turbo mode.</li> <li>- If you live at an altitude of more than 1000m, because the air is less dense this may cause the item to rise in temperature more quickly. This may therefore become a repetitive problem (<i>without having any major effect on the service life of the machine's components</i>).</li> </ul> <p>In all cases, follow the procedure below to restart the machine:</p> <ul style="list-style-type: none"> <li>• Switch off the heating (<i>switch Ⓞ</i>).</li> <li>• Wait at least 10 minutes</li> <li>• Restart the heating (<i>switch Ⓞ</i>).</li> </ul>





## MAINTENANCE

- To maintain the performance of the device, about twice per year, clear the dust.

**Do not use abrasive products.**

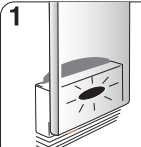
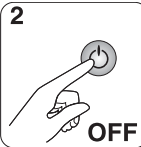
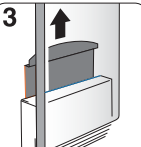
- For models with a fan, use a vacuum cleaner to clear the air inlet and outlet grids, as well as the filter. The fan is fitted with an antidust filter which, when clogged, can result in its stoppage (*lit on the device*).

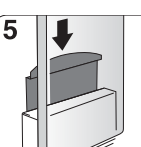
For better use, clean your filter regularly, according to the following instructions:

	Red indicator		Power off the heating.		Extract the filter from the back of the machine.
	Clean the filter.		Refit the filter.		Wait 10 minutes before restarting the heating.
	Restart the heating.				

## WARNING

- When filling a Mixed device, the hot water circuit must necessarily be used to allow the fluid to expand in the heating circuit.
- Children must not lean on the device or play close to it when it is operating : its surface may be hot enough to cause burns to their skin in some circumstances, particularly because their reflexes may not yet have been acquired or are slower than those of an adult. If there is any risk, fit a protective grill in front of the device.
- This device is not intended for use by persons (*including children*) with physical, sensory or mental disability, or by persons lacking experience or knowledge, unless they have received from a person in charge of their safety adequate supervision or preliminary instructions on how to use the device.
- Prevent children from climbing on the device.
- In order to avoid a hazard for very young children, this device should be installed so that the lowest heated rail is at least 600 mm above the floor.
- For safety reasons, it is strictly forbidden to top up unmixed devices. If necessary, contact the manufacturer's After-Sales Service or a qualified technician.
- Any intervention on the electrical parts must be performed by skilled staff.
- Do not insert objects or paper in the device.
- Upon first warming, a slight smell may appear, due to the evacuation of compounds used during the device's manufacturing.
- The casing may be hot, even when the device is off.

# WARRANTY CONDITIONS

## KEEP THIS DOCUMENT IN A SAFE PLACE

*(To be presented by the user only in the event of a claim)*

- The guarantee period is two years from the date of installation or purchase and may not exceed 30 months from the date of manufacture in the absence of a receipt.
- The guarantee covers the replacement and supply of components recognised as being defective, excluding any damages or interest.
- The user is responsible for any labour or transport costs.
- The guarantee does not cover any damage arising from improper installation, abnormal use or non-observance of the requirements of the said instructions for installation and use .
- The stipulations of the present guarantee conditions do not exclude any of the purchaser's legal rights of guarantee against faults or hidden defects, which are applicable in all cases under the stipulations of Articles 1641 of the Civil Code.
- Present this certificate to your distributor or installer only in the event of a claim, together with your purchase invoice.

**GB**

TYPE OF DEVICE\*: .....  
SERIAL NUMBER\*: .....  
CUSTOMER'S NAME AND ADDRESS: .....  
.....  
.....

\* This information can be found on the information plate situated on the left-hand side of the device.

### FOR SALES IN AUSTRALIA

ATLANTIC AUSTRALASIA PTY LTD  
4/13-25 Church Street  
Hawthorn, Victoria 3122  
Australia

Free Call: 1800 677 857  
Phone: 03 9852 9599  
Fax: 03 9852 9844  
Web: [www.atlantics.co.au](http://www.atlantics.co.au)

### FOR SALES IN THE U.K

ATLANTIC UK Limited  
The Old Mill  
Mill Lane  
Uckfield  
East Sussex TN22 5AA

Phone: 01825 767474  
Fax: 01825 767478  
e-mail: [sales@atlantic-uk.co.uk](mailto:sales@atlantic-uk.co.uk)

### FOR SALES IN NEW ZEALAND

ATLANTIC AUSTRALASIA  
Website: [www.atlantics.co.nz](http://www.atlantics.co.nz)

Phone: 0800 422 000  
Fax: 0011 64 43 800 509

### OTHER COUNTRIES

ATLANTIC INTERNATIONAL

Phone: 00 33 146836000

El aparato que acaba de adquirir ha sido sometido a numerosas pruebas y controles con el fin de garantizar la calidad. Le agradecemos por su elección y su confianza. Esperamos que le aporte una entera satisfacción.

### **Algunos consejos:**

Lea el manual antes de comenzar la utilización del aparato.

Corte la corriente antes de efectuar cualquier intervención en el aparato y verifique la tensión de alimentación.

Conserve el manual, incluso después de la instalación del aparato.

### **Características del aparato:**

CAT C : Aparato que satisface la norma NF Electricidad Rendimiento.

IP24 : Aparato protegido contra las proyecciones de agua.

Clase II  : Doble aislamiento.



## **INSTALACIÓN DEL APARATO**

### **1) ¿Dónde instalar el aparato?**

Este aparato ha sido diseñado para ser instalado en un local residencial. En cualquier otro caso, sírvase consultar a su distribuidor.

La instalación se debe realizar en las reglas del arte y conforme a las normas en vigor en el país de instalación.

Respetar las distancias mínimas con los obstáculos para el emplazamiento del aparato.

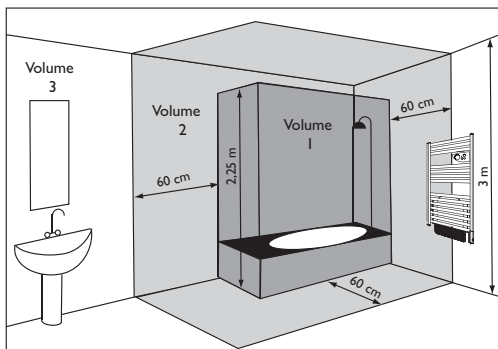

### **No instalar el aparato:**

- En una corriente de aire susceptible de perturbar su regulación (**debajo de una Ventilación Mecánica Centralizada, etc.**).
- Debajo de una toma de corriente fija.
- En el volumen I de los cuartos de baño.
- En el volumen 2 si la manipulación de los mandos es posible por una persona que utilice la ducha o la bañera.

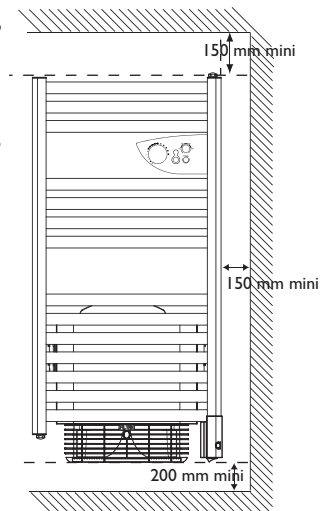

## 2) ¿Como instalar el aparato?

La plantilla de colocación está impresa sobre el embalaje.

1/ Desgrape las solapas de cartón y colóquelas contra la pared, con la solapa inferior desplegada colocada sobre el piso. Marque (*sin perforar*) a través del embalaje los cuatro orificios de perforación y retire el embalaje.

2/ Identifique cuidadosamente los puntos de perforación con un lápiz (*dibuje una cruz de 2 cm de ancho*).

3/ Perfore los orificios.

4/ Atornillar y oriente los forros. Utilizar debajo de cada tornillo las arandelas suministradas.

5/ Atornillar los plots en los tubos sin bloquearlos. Verificar su posicionamiento colocándolos con el aparato en los forros. Una vez encontrada la posición, bloquear los tornillos de cada plot.

6/ Colocar el aparato en la pared en los forros. Atornillar cada uno de los tornillos de bloqueo. Colocar los capuchones en el extremo de los plots.

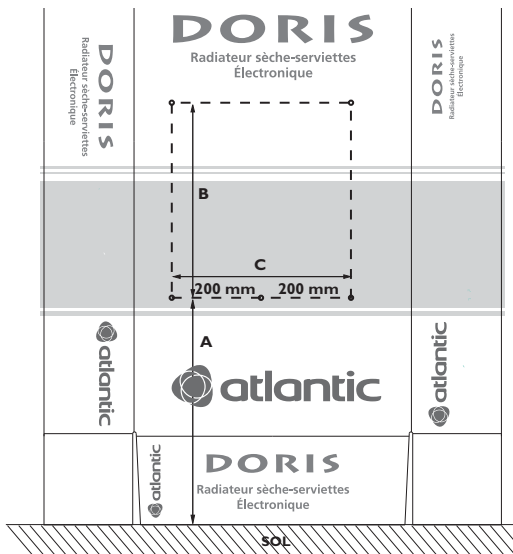

SP

**Nota:** Las clavijas suministradas con el aparato son de tipo estándar. En caso de soporte particular, utilice clavijas adaptadas.

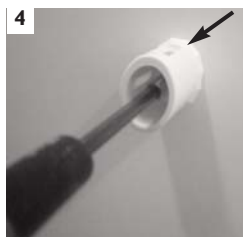
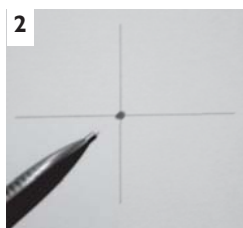

Cota patas de fijación (mm)			
Potencia (W)	A	B	C
500 W	320 mini	656	400
750 W		1066	
1000 W		1599	
1500W	525 mini	451	386
1750W		861	
2000W		1394	

### 3) Conectar el aparato

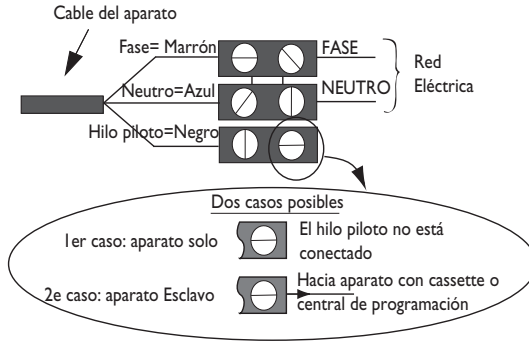

- El aparato se debe alimentar con 230V 50Hz.
- La conexión a la red eléctrica se realizará con la ayuda de un cable de 3 hilos por medio de una caja de conexión. En locales húmedos como las salas de agua y las cocinas, se debe instalar la caja de conexión por lo menos a 25 cm del suelo.
- La instalación se debe equipar de un dispositivo de corte omnipolar que posea una distancia de apertura de contacto de por lo menos 3 mm.
- La conexión a la tierra está prohibida.

#### **No conectar el hilo piloto del aparato(negro) a la tierra.**

- El reemplazo del cable de alimentación, si está demasiado corto o dañado, necesita herramientas especiales y debe efectuarlo una persona cualificada para evitar cualquier peligro.
- Si un aparato piloto o pilotado está protegido por un diferencial de 30 mA (*ex. cuarto de baño*) es necesario proteger la alimentación del hilo piloto sobre este diferencial.

### 4) ¿Cómo conectar hidráulicamente la versión mixta?

Para la conexión de agua caliente, la versión mixta posee 2 orificios roscados 1/2 Gas 15/21 F que se encuentran en la parte inferior, así como un purgador de chorro orientable en la parte superior derecha.

Respete el sentido de circulación así como los valores precisados en el esquema de abajo.

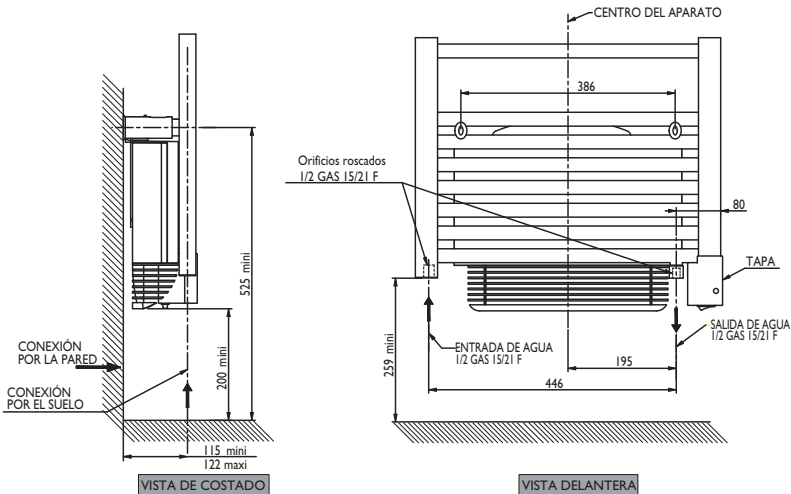





## 5) Programación

El aparato se puede controlar a distancia si su hilo piloto está conectado a un aparato equipado de un programador, a una central de programación o a un administrador de energía.

### Cuadro de las órdenes que el aparato puede recibir en su hilo piloto

(a medir entre el hilo piloto y el neutro).

Órdenes recibidas	Ausencia de corriente	Alternancia completa 230V	Semialternancia negativa -115V	Semialternancia positiva +115V
Osciloscopio Ref/Neutro				
Modo obtenido	CONFORT	ECO	ANTIHIELO	PARADA DESLASTRADO
Temperatura de calentamiento	Ajuste CONFORT	Disminución de 3°C A 4°C con respecto al ajuste CONFORT	Temperatura Fuera de Hielo de aproximadamente 7°C	Parada inmediata de la calefacción. También se puede utilizar para el deslastrado

SP

# UTILIZACIÓN DEL APARATO

## CASO DE LAS VERSIONES MIXTAS CON VENTILADOR

### Descripción de la parte inferior del aparato

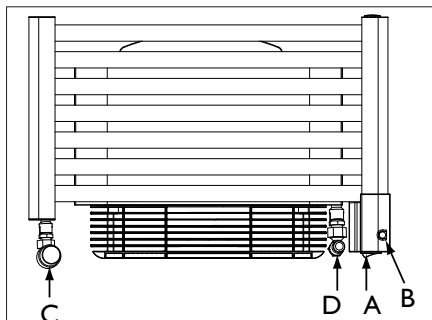

- A** Interruptor que permite controlar la resistencia de calefacción integrada al aparato. Está asociado al indicador luminoso A.
- B** Indicador luminoso que permite visualizar el estado de funcionamiento de su aparato.
- C** Llave de alimentación que permite la entrada del agua caliente de la calefacción central. Puede ser termostática o no según su elección.
- D** Llave de retorno a la caldera que permite la salida del agua caliente de la calefacción central.

La presión de servicio no debe exceder los 4 bar.

<b>Utilización en modo eléctrico</b> <b>POSICIÓN VERANO</b> El circuito de calefacción central no funciona.	<ul style="list-style-type: none"><li>- El interruptor <b>A</b> está en la posición I.</li><li>- El indicador luminoso <b>B</b> está encendido, la resistencia calefactora integrada al aparato está alimentada.</li><li>- La llave de alimentación <b>C</b> debe estar cerrada.</li><li>- <b>La llave de retorno a la caldera D debe permanecer abierta.</b></li></ul>
<b>Utilización con calefacción central</b> <b>POSICIÓN INVIERNO</b> El circuito de calefacción central funciona.	<ul style="list-style-type: none"><li>- El interruptor <b>A</b> está en la posición O.</li><li>- El indicador luminoso <b>B</b> está apagado, la resistencia calefactora integrada al aparato no está alimentada.</li><li>- La llave de alimentación <b>C</b> debe permanecer abierta.</li><li>- <b>La llave de retorno a la caldera D debe permanecer abierta.</b></li></ul>

### Atención

Asegúrese, mediante el purgador, que el aparato ha sido llenado correctamente. Si cuando usted abre el purgador no sale agua continuamente, llame a su instalador.

Está prohibido dejar el interruptor **A** en la posición I cuando la llave de alimentación **C** está abierta. Este uso anormal ocasiona la anulación de la garantía.

La utilización de este aparato sin agua ocasionará el deterioro definitivo de la resistencia. Este incidente requerirá imperativamente su reemplazo, el cual no está cubierto por la garantía del constructor.

La llave de retorno a la caldera **D** debe imperativamente permanecer abierta. Incluso en el caso de la posición VERANO para permitir la expansión del fluido en la red a fin de evitar todo daño del aparato.



# UTILIZACIÓN DEL APARATO

## Descripción del panel de mando

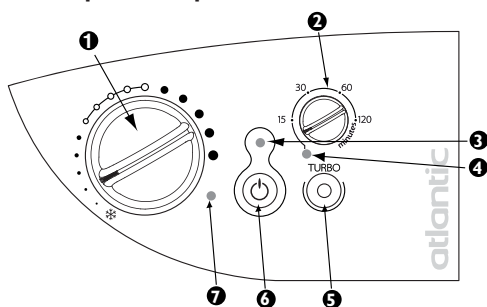

- 1 Moleta de temperatura con posición Fuera de Hielo posibilidad de limitación de margen.
- 2 Moleta de ajuste de duración TURBO 1/4h, 1/2h, 1h, 2h.
- 3 Testigo de puesta en tensión
- 4 Testigo de TURBO
- 5 Mando del TURBO
- 6 Interruptor Marcha/Parada de la calefacción.
- 7 Testigo de calentamiento

## Uso en invierno, caldera encendida.

### Calentar la habitación.

- Abra el grifo de alimentación **C** más o menos en función de la temperatura deseada (*en el caso de un grifo termostático*).

### Uso del modo Turbo.

- Pulse el interruptor **6**, el indicador luminoso **3** se encenderá.
- Coloque la rueda **1** en
- Ajuste la duración del modo Turbo girando la rueda **2**.
- Pulse esta misma rueda **2** para activar el Turbo. Se encenderá el indicador luminoso **4** de puesta en marcha del Turbo.

El ventilador funciona durante el periodo de duración elegido.

### Utilización en modo eléctrico para las versiones:

- *Completamente eléctrica con o sin ventilador.*
- *Mixtas con ventilador en posición VERANO*

### Ajustar la temperatura CONFORT

Es la temperatura deseada durante la ocupación de la habitación.

- a) Coloque el interruptor **6** en la posición Marcha, el testigo **3** se enciende.
- b) Alinee el rodillo **1** con el señal el testigo **7** se enciende si la temperatura ambiente es inferior a la deseada.

Espere algunas horas para que la temperatura se estabilice.

Si no le conviene el reglaje ajuste la temperatura con la moleta **1**. Proceda progresivamente ayudándose de las muescas (*una muesca a la vez*).

El ciclo de termostato es de varios minutos. Puede ocurrir que el testigo de calentamiento no reaccione instantáneamente, sino únicamente al ciclo siguiente del termostato.



## Modo Antihielo ❄️

Es el modo que permite mantener la temperatura a aproximadamente 7°C en la pieza durante una ausencia prolongada de la casa.

- Deje el interruptor ⑥ en la posición Marcha.
- Ajuste la moleta ① en ❄️.

## Modo Turbo

Es el modo que permite poner el aparato en Marcha Forzada para aumentar rápidamente la temperatura de la habitación durante el tiempo definido (a la máxima potencia para los modelos clásicos y puesta en marcha del ventilador para los modelos con soplador).

- Deje el interruptor ⑥ en la posición Marcha.
- Seleccione la duración del Turbo con la ayuda de la moleta ②.
- Pulse el mando ⑤, los testigos ④ y ⑦ se enciende.
- Es posible interrumpir manualmente el modo TURBO antes del fin de la duración fijada. Para ello, pulse nuevamente el mando ⑤.

**Nb** : para un aparato pilotado, sólo son prioritarias las órdenes Parada de la calefacción y Sin hielo cuando el modo TURBO esté activado (las demás órdenes están inoperativas).

## Cómo bloquear los mandos

Se puede bloquear la moleta ① o limitar su utilización para impedir las manipulaciones intempestivas del aparato (niños, etc.).

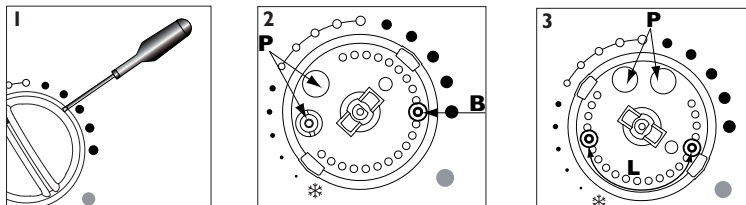



### Bloqueo de la moleta:

- Coloque la moleta en la posición deseada.
- Con un destornillador plano pequeño libere el tapón de la moleta (1).
- Suelte un peón P de su soporte con la ayuda de una herramienta de corte.
- Posicione el peón P en la alineación de la flecha B (2).
- Vuelva a colocar el tapón.

### Limitación del margen de utilización de la moleta:

- Con un destornillador plano pequeño libere el tapón de la moleta (1).
- Suelte los dos peones P de su soporte con la ayuda de una herramienta de corte.
- Coloque los dos peones P en cada extremo del margen de utilización deseado (3).
- Vuelva a colocar el tapón.

## CONSEJOS DE UTILIZACIÓN

Quando ventile la habitación		Corte la calefacción poniendo el interruptor en la posición Parada.
Si se ausenta durante menos de 24 horas		Bajar la temperatura.
Si se ausenta durante más de 24 horas o en verano		Poner la moleta de temperatura en ❄.

## ADVERTENCIA

SP

- El llenado de los aparatos mixtos se debe hacer imperativamente con el circuito de agua caliente para dejar que el fluido se expanda en el circuito calentamiento.
- Tenga cuidado de que los niños no se apoyen en el aparato ni jueguen cerca del mismo cuando esté en funcionamiento, en algunas circunstancias, la superficie del aparato podría provocar quemaduras en la piel, debido especialmente a que los niños aún no han adquirido reflejos o a que sus reflejos son más lentos que los de los adultos. En caso de riesgo, prevea la instalación de una rejilla de protección delante del aparato.
- Evite que los niños suban al aparato.
- Este aparato no está previsto para su uso por personas (*incluidos los niños*) cuyas capacidades físicas, sensoriales o mentales estén reducidas, o por personas sin experiencia ni conocimientos, salvo si han recibido la supervisión o las instrucciones previas relativas al uso del aparato por parte de una persona responsable de su seguridad.
- Es conveniente mantener vigilados a los niños de manera que no jueguen con el aparato.
- Por motivos de seguridad, se recomienda la instalación del toallero fuera del alcance de los niños - la parte inferior del equipo debería colocarse como mínimo 600 mm por encima del suelo.
- Por razones de seguridad, está formalmente prohibido volver a rellenar los aparatos no mixtos. En caso necesario, póngase en contacto con el servicio posventa del fabricante o un profesional cualificado.
- Todas las intervenciones en las partes eléctricas deben ser efectuadas por un profesional calificado.
- No introduzca objetos o papel en el aparato.
- Durante el primer calentamiento, puede aparecer un ligero olor correspondiente a la evacuación de las eventuales trazas vinculadas a la fabricación del aparato.
- La caja puede estar caliente, incluso parada.

## EN CASO DE PROBLEMAS

Problemas encontrados	Verificaciones por realizar
El aparato no calienta	<ul style="list-style-type: none"> <li>- Cerciórese de que los disyuntores de la instalación estén enclavados, o bien que el deslastrador (<i>si posee uno</i>) no haya cortado la alimentación del aparato.</li> <li>- Verifique la temperatura del aire de la habitación.</li> <li>- Apague y vuelva a encender la calefacción (<i>Interruptor ⑤</i>):               <ul style="list-style-type: none"> <li>• Si el testigo ⑦ parpadea 3 veces: la sonda de medición está deteriorada. Consulte su electricista para proceder a su reemplazo.</li> <li>• Si el testigo ⑦ parpadea 5 veces su aparato está alimentado en sobretensión.</li> </ul> </li> </ul>
El aparato calienta todo el tiempo	<ul style="list-style-type: none"> <li>- Verifique que el aparato no esté situado en una corriente de aire o que el ajuste de temperatura no se haya modificado.</li> </ul>
Los últimos elementos superiores e inferiores están más templados que el resto del aparato	<ul style="list-style-type: none"> <li>- En la parte superior, los elementos superiores no están completamente llenos para permitir la dilatación del fluido termodinámico. Se recalientan solamente por conducción.</li> <li>- En la parte inferior, los elementos canalizan el retorno del fluido que ha transmitido su calor.</li> </ul>
La superficie del aparato está muy caliente	<p>Es normal que el aparato esté caliente cuando está funcionando; la temperatura máxima de la superficie está limitada conforme a la norma NF Electricité Performance. Si aun así considera que su aparato sigue estando demasiado caliente, verifique si la potencia está adaptada a la superficie de la habitación (<i>se recomiendan 100 W / m<sup>2</sup></i>) y si el aparato está colocado en una corriente de aire que afecte a su regulación.</p>
El ventilador se para prematuramente	<ul style="list-style-type: none"> <li>- Verifique que las rejillas de entrada y de salida de aire no estén obstruidas. Proceda a su limpieza si resulta necesario (<i>remitirse al párrafo filtro</i>).</li> <li>- Verifique que la temperatura de la habitación no haya alcanzado un nivel demasiado elevado. En este caso, la parada del ventilador es normal. Espere simplemente que la temperatura ambiente disminuya antes de reutilizar el modo Turbo.</li> <li>- Si su vivienda está situada a más de 1000 m de altitud, el aire es menos denso y puede provocar una elevación más rápida de la temperatura de la pieza. Este problema puede entonces volver a producirse (<i>sin gravedad en cuanto a la duración de vida de los componentes del aparato</i>).</li> </ul> <p>En cualquier caso, para volver a arrancar el aparato, siga las instrucciones del procedimiento siguiente :</p> <ul style="list-style-type: none"> <li>• Apague la calefacción (<i>interruptor ⑤</i>).</li> <li>• Espere por lo menos 10 minutos.</li> <li>• Vuelva a poner en marcha la calefacción (<i>interruptor ⑤</i>).</li> </ul>

# MANTENIMIENTO



- Para conservar los rendimientos del aparato, es necesario, aproximadamente dos veces al año, efectuar su despolvado.

**Nunca utilizar productos abrasivos.**

- Para los modelos con ventilador, limpie con un aspirador las rejillas de entrada y de salida de aire, así como el filtro.

El ventilador está equipado de un filtro antipolvo que, cuando se satura, puede provocar su parada (*piloto rojo encendido debajo del aparato*).

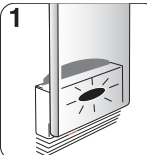
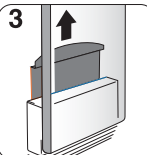
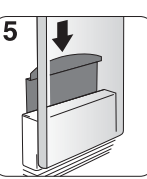
Para una mejor utilización, limpie su filtro regularmente siguiendo las instrucciones:

	<p>1 Indicator rojo</p>		<p>2 Apague la calefacción.</p>		<p>3 Tire del filtro situado en la parte trasera del aparato.</p>
	<p>4 Limpie el filtro.</p>		<p>5 Vuelva a colocar el filtro.</p>		<p>6 Espere 10 minutos antes de la puesta en marcha de la calefacción.</p>
	<p>7 Vuelva a poner en marcha la calefacción.</p>				

SP

# CONDICIONES DE GARANTÍA

## Documento a conservar por el usuario,

*(Presentar el certificado sólo en caso de reclamación)*

- La duración de la garantía es de dos años a contar a partir de la fecha de la instalación o de la compra y en ningún caso superior a los 30 meses a partir de la fecha de fabricación sin justificación.
- La garantía sólo es aplicable en ESPAÑA Y PORTUGAL.
- Los deterioros derivados de una instalación no conforme, de una red de alimentación que no respete la normativa en vigor, de un uso anormal o del no respeto de las recomendaciones de dicho documento no están cubiertos por la garantía.
- Presentar el certificado únicamente en caso de reclamación ante el distribuidor o el instalador adjuntando la factura de compra.
- Las disposiciones de las condiciones de garantía estarán acorde con lo indicado en la ley 23/2003 de 10 de julio por la que se transpone al ordenamiento jurídico nacional, la Directiva 1999/44/CE.

TIPO DE APARATO\*: .....

Nº DE SERIE\*: .....

NOMBRE Y DIRECCIÓN DEL CLIENTE: .....  
.....  
.....

\*Estos datos se encuentran en la placa situada en el lado derecho del aparato.



Servicio de Asistencia Técnica  
Pol. Ind. Camí Real  
Paseo del Ferrocarril, 339 - 2º planta  
08860 CASTELLDEFELS (Barcelona)  
Tel SAT 902 45 45 66  
Fax 902 45 45 20

**En caso de problemas, póngase en contacto con nosotros al 902 45 45 66 (0034 93 590 25 40 desde Portugal)**

O aparelho que acaba de adquirir foi submetido a diversos testes e controlos de maneira a assegurar um alto nível de qualidade. Estamos gratos pela sua escolha e pela sua confiança, e esperamos que este produto lhe traga total satisfação.

### **Alguns conselhos:**

Antes de iniciar a instalação do aparelho, leia o manual.

Antes de efectuar qualquer intervenção no aparelho, desligue a corrente eléctrica e verifique a tensão de alimentação.

Conserve o manual, mesmo após a instalação.

### **Características do aparelho:**

CAT C : Aparelho conforme à norma NF de Electricidade e Performance.

IP24 : Aparelho protegido contra projecções de água.

Classe II  : Isolação dupla.



## **INSTALAÇÃO DO APARELHO**

### **I) Onde instalar o aparelho?**

- Este aparelho foi projectado para a instalação em áreas residenciais. Em qualquer outro caso, favor consultar o seu distribuidor.
- A instalação deve ser realizada de acordo com a boa prática e em conformidade com as normas em vigor no país de instalação.
- Respeitar as distâncias mínimas em relação a obstáculos na hora de instalar o aparelho.

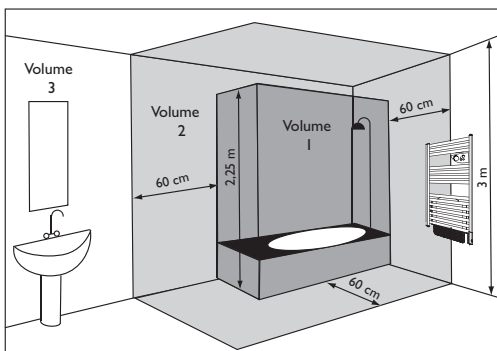

### **Não instalar o aparelho:**

- Em áreas sujeitas a correntes de ar susceptíveis de perturbar a sua regulação (sob sistemas de ventilação mecânica centralizada, etc.).
- Sob uma tomada eléctrica fixa.
- Dentro do volume de protecção I das salas de banho.
- Dentro volume de protecção 2, se a operação dos comandos ainda for possível para uma pessoa a utilizar o duche ou a banheira

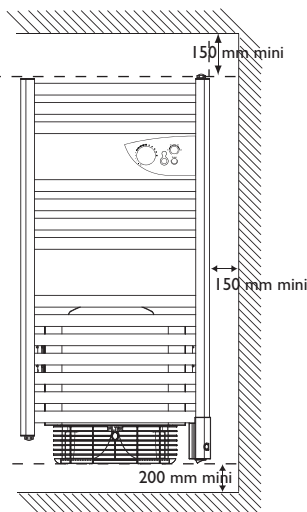

## 2) Como instalar o aparelho?

O gabarito de instalação encontra-se impresso na embalagem.

1/ Abra as abas do cartão e posicione-o contra a parede com a aba inferior desobrada colocada no chão. Aponte (*sem furar*), através da embalagem, os 4 orifícios de perfuração, e a seguir ponha de lado a embalagem.

2/ Identifique cuidadosamente os pontos de perfuração com um lápis (*marque uma cruz de 2 cm de largura*).

3/ Fure os orifícios.

4/ Aparafusar e orientar os suportes. Utilizar sob cada parafuso as anilhas fornecidas.

5/ Enroscar os encaixes nos tubos sem o bloquear. Verificar o seu posicionamento ao pô-los com o aparelho nos suportes. Depois de encontrar a posição correcta, bloquear os parafusos em cada encaixe.

6/ Colocar o aparelho nos suportes. Apertar cada um dos parafusos de bloqueio. Pôr as tampas na ponta dos encaixes.

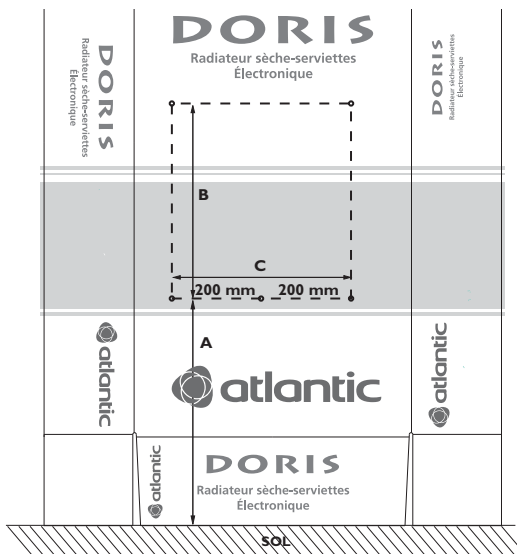

**Nota:** As buchas fornecidas com o aparelho são do tipo standard. Em caso de suporte especial, utilize buchas adaptadas.

Cota partes de fixação (mm)			
Potências (W)	A	B	C
500 W	320 mini	656	400
750 W		1066	
1000 W		1599	
1500W	525 mini	451	386
1750W		861	
2000W		1394	

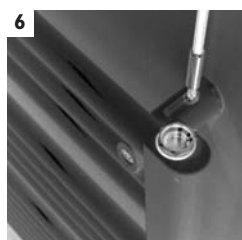
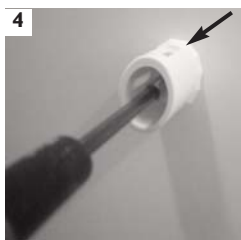
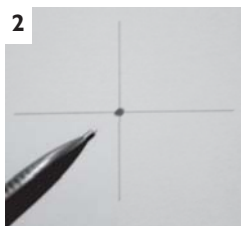



### 3) Ligação do aparelho

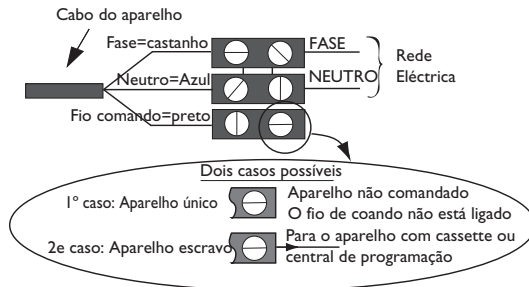

- O aparelho deve ser alimentado por uma fonte de 230V 50 Hz.
- A ligação à rede eléctrica deve ser efectuada com ao auxílio de um cabo trifilar por intermédio de uma caixa de ligação. Em locais húmidos, tais como casas de banho e cozinhas, a caixa de ligação deve ser instalada a, no mínimo, 25 cm do piso.
- A instalação deve possuir um dispositivo de corte omnipolar com uma distância de abertura de contacto mínima de 3 mm.
- A ligação à terra é proibida. **Não aterrar o fio piloto do aparelho (negro).**
- A substituição do cabo de alimentação, se estiver demasiado curto ou danificado, necessita de ferramentas especiais e deve ser realizada por uma pessoa qualificada de forma a evitar qualquer perigo.
- Se um aparelho de operação autónoma ou operado por um outro sistema beneficiar de uma protecção por diferencial 30mA (ex: casa de banho), é necessário proteger a alimentação do fio piloto nesse diferencial.

### 4) Como ligar hidraulicamente a versão mista?

Para a ligação de água quente, a versão mista comporta 2 orifícios roscados 1/2 Gás 15/21 F situados na parte inferior, bem como uma válvula de purga com jacto orientável na parte superior, à direita.



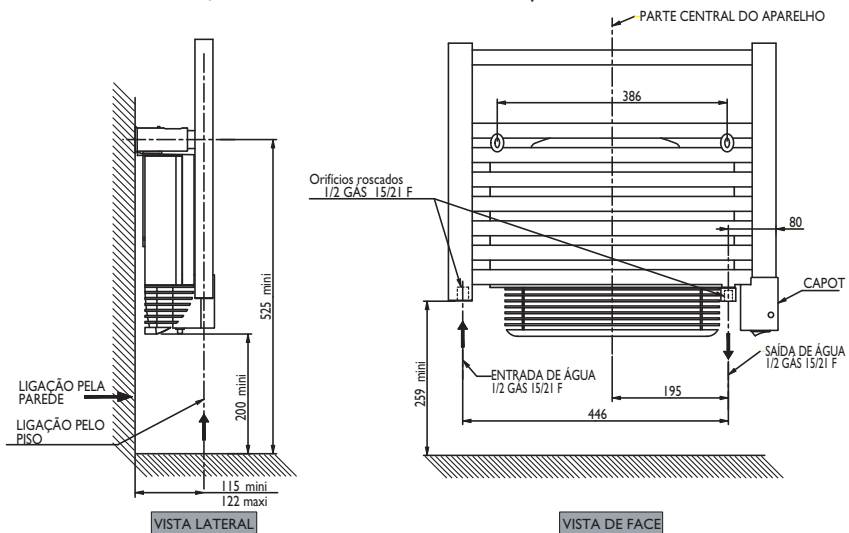

Respeite o sentido de circulação e os valores indicados no esquema abaixo.



## 5) Programação

O aparelho pode ser comandado à distância, se o fio piloto de programação estiver ligado a um aparelho equipado com programador, a uma central de programação ou a um sistema de gestão de energia.

**Quadro dos 6 comandos de programação que o aparelho pode receber através do fio piloto** (a medir entre o fio piloto e o neutro).

Comandos recebidos	Ausência de corrente	Alternância completa 230 V	Semi-alternância negativa -115V	Semi-alternância positiva +115V
Osciloscópi Ref./Neutro				
Modo obtido	CONFORTO	ECO	ANTI-GELO	DESLIGAR O AQUECIMENTO PARAGEM DESLASTRE

## UTILIZAÇÃO DO APARELHO

### CASO DAS VERSÕES MISTAS COM VENTILADOR

#### Descrição da parte inferior do aparelho

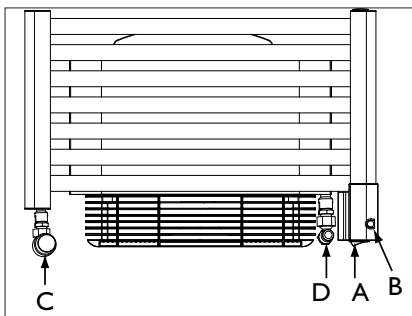

- A** Interruptor que permite comandar a resistência de aquecimento integrada ao aparelho. Ele está associado ao indicador luminoso A.
- B** Indicador luminoso que permite visualizar o estado de funcionamento do seu aparelho.
- C** Válvula de alimentação que permite a entrada da água quente do aquecimento central. Pode ser termostática ou não, consoante a sua escolha.
- D** Válvula de retorno à caldeira que permite a saída da água quente do aquecimento central

A pressão de serviço não deve exceder 4 bars.

<p><b>Utilização em modo eléctrico</b>  <b>POSIÇÃO VERÃO</b>                      O circuito de aquecimento central não funciona.</p>	<ul style="list-style-type: none"> <li>- O interruptor <b>A</b> está na posição I.</li> <li>- O indicador luminoso <b>B</b> está aceso, a resistência de aquecimento integrada ao aparelho é alimentada.</li> <li>- A válvula de alimentação <b>C</b> deve estar fechada.</li> <li>- <b>A válvula de retorno à caldeira D deve permanecer aberta.</b></li> </ul>
<p><b>Utilização em modo aquecimento central</b>  <b>POSIÇÃO INVERNO</b>                      O circuito de aquecimento central funciona.</p>	<ul style="list-style-type: none"> <li>- O interruptor <b>A</b> está na posição O.</li> <li>- O indicador luminoso <b>B</b> está apagado, a resistência de aquecimento integrada ao aparelho não é alimentada.</li> <li>- A válvula de alimentação <b>C</b> deve estar aberta.</li> <li>- <b>A válvula de retorno à caldeira D deve permanecer aberta.</b></li> </ul>

## Utilização Inverno Caldeira Ligada

### Aquecer a sala

- Abrir a torneira de alimentação mais ou menos em função da temperatura desejada (*no caso de uma torneira termostática*).

### Utilização do modo Turbo

- Premir o interruptor ⑥, acende-se o indicador luminoso ③.
  - Colocar a rodinha de ajuste ① em ❄️.
  - Ajustar a duração do modo Turbo rodando a rodinha de ajuste ②.
  - Premir esta mesma rodinha de ajuste ② para activar o Turbo. O indicador luminoso ④ de colocação em funcionamento do Turbo acende-se.
- O ventilador funciona durante a duração escolhida.

### Descrição do painel de comando

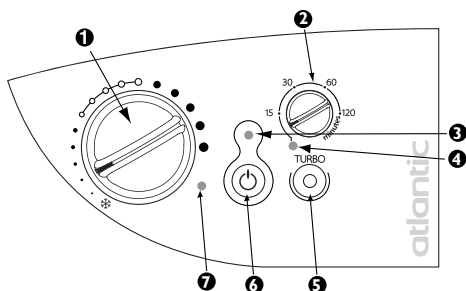

- ① Selector de temperatura com posição Anti-Gelo e possibilidade de limitação da faixa de aquecimento.
- ② Selector do tempo de funcionamento do TURBO 1/4h, 1/2h, 1h, 2h.
- ③ Sinal luminoso de colocação sob tensão
- ④ Sinal luminoso de funcionamento do TURBO
- ⑤ Comando do TURBO
- ⑥ Interruptor Liga/Desliga o aquecimento
- ⑦ Sinal luminoso de aquecimento

### Utilização em modo eléctrico para as versões:

- *Completamente eléctrica com ou sem ventilador.*
- *Mistas com ventilador na posição VERÃO*

### Ajuste da temperatura de CONFORTO

Esta temperatura corresponde à temperatura recomendada durante os horários de ocupação do cómodo.

- a) Colocar o interruptor ⑥ na posição Liga. O sinal luminoso ③ se acende.
- b) Alinhe o selector rotativo ① com a referência o indicador luminoso ⑦ acende-se se a temperatura ambiente for inferior à desejada.

Esperar algumas horas até que a temperatura se estabilize.

Se a regulação não lher convier, ajuste a temperatura com a moleta ①. Proceda progressivamente ajudando-se dos encaixes (*um encaixe de cada vez*).

O ciclo de termostato é de vários minutos. Pode acontecer que o indicador luminoso de aquecimento não reage instantaneamente, mas apenas ao ciclo consoante o termostato.

### Modo Anti-Gelo ❄️

Este modo permite manter a temperatura do cómodo a cerca de 7°C durante ausências prolongadas.

- a) Deixar o interruptor ⑥ na posição Liga.
- b) Ajustar o selector ① em ❄️.



## Modo Turbo

Este modo permite colocar o aparelho em funcionamento forçado para aumentar rapidamente a temperatura do cómodo durante um tempo definido (*máximo da potência para os modelos clássicos e colocação em funcionamento do ventilador para os modelos com foies*).

- Deixar o interruptor ⑥ na posição Liga.
- Seleccionar o tempo de funcionamento do Turbo com o auxílio do selector ②.
- Premir o comando ⑤. Os sinais luminosos ④ e ⑦ acendem-se.
- É possível interromper manualmente o modo TURBO antes do fim do tempo programado. Para tal, premir novamente o comando ⑤.

**NB** : para um aparelho pilotado, apenas são prioritários as ordens « desligar aquecimento» e « Fora gelo» quando o modo TURBO está accionado (*as outras ordens são inoperantes*).

## Bloqueio dos comandos

É possível bloquear o selector ① ou limitar a sua utilização para impedir manipulações intempestivas do aparelho (*feitas por crianças, etc.*).

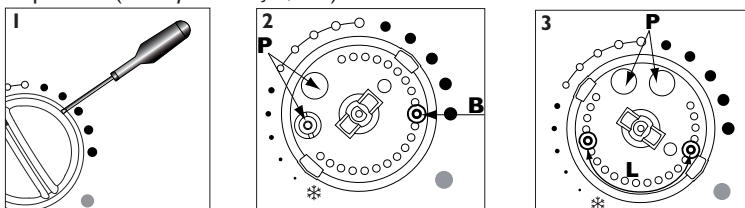

### 1- Bloqueio do selector:

- Coloque o selector na posição desejada.
- Retire a tampa do selector (1) com o auxílio de uma chave-de-fenda pequena.
- Solte o pino **P** do suporte com o auxílio de uma ferramenta cortante.
- Posicione o pino **P** de maneira a alinhá-lo em relação à seta **B** (2).
- Reinstale a tampa.

### 2- Limitação da faixa de utilização do selector:

- Retire a tampa do selector (1) com o auxílio de uma chave-de-fenda pequena.
- Solte os dois pinos **P** do suporte com o auxílio de uma ferramenta cortante.
- Posicione estes dois pinos **P** em cada uma das extremidades da faixa de utilização desejada (3).
- Reinstale a tampa.

## CONSELHOS DE UTILIZAÇÃO

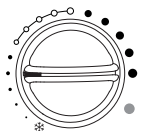
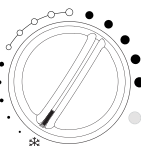



Quando ventilar a peça		Cortar o aquecimento pondo o interruptor na posição “desligar”.
Ao sair durante menos de 24 horas		Baixar a temperatura.
Ao sair durante mais de 24 horas ou durante o verão		Colocar o selector de temperatura na posição ☀.

## PRECAUÇÕES DE UTILIZAÇÃO

- Certifique-se, graças à válvula de purga, de que o aparelho está correctamente cheio. Se, ao abrir a válvula de purga, a água não sair de maneira regular, chame o seu instalador.
- É proibido deixar o interruptor **A** na posição I quando a válvula de alimentação **C** estiver aberta. Esta utilização anormal resulta na anulação da garantia.
- A utilização deste aparelho sem água deteriorará definitivamente a resistência.
- Este incidente exigirá imperativamente a sua substituição, não coberta pela garantia do fabricante.
- A válvula de retorno à caldeira **D** deve permanecer imperativamente aberta. Mesmo no caso da posição VERÃO, para permitir a expansão do fluido dentro da rede, a fim de evitar avarias ao aparelho.
- Enchimento dos aparelhos mistos deve obrigatoriamente fazer-se com o circuito de água quente de forma a deixar o fluido expandido no circuito de aquecimento.
- Tenha o cuidado de não deixar as crianças apoiarem-se contra o aparelho e não as deixar brincar em proximidade quando está em funcionamento, a superfície do mesmo pode em algumas circunstâncias causar queimaduras na pele, nomeadamente pelo facto de ainda não terem adquirido totalmente os seus reflexos ou são mais lentos que um adulto. No caso de risco, preveja a instalação de uma grelha de protecção à frente do aparelho.
- Este aparelho não está previsto para ser utilizado por pessoas (*incluindo as crianças*) cujas capacidades físicas, sensoriais ou mentais são reduzidas, ou pessoas sem experiência ou conhecimento, excepto se puderam beneficiar, por intermédio de uma pessoa responsável pela sua segurança, de uma vigilância ou de instruções prévias sobre a utilização do aparelho.
- Por temas de seguridad, se recomienda la instalación del toallero fuera del alcance de los niños - la parte inferior del equipo al mínimo 600 mm por encima del suelo.
- Evite que as crianças subam no aparelho.
- Por razões de segurança, é rigorosamente proibido voltar a encher os aparelhos não mistos. Em caso de necessidade, contactar o serviço pós venda do fabricante ou um profissional qualificado.
- Todas as intervenções na parte eléctrica só devem ser efectuadas por profissionais qualificados.
- Não introduza objectos ou papel dentro do aparelho.
- No momento da primeira utilização, pode ser que um leve odor se desprenda do aparelho. Este cheiro corresponde à evacuação de eventuais vestígios relativos ao fabrico.
- Pode ser que a caixa esteja aquecida, mesmo com o aparelho desligado.



## EM CASO DE PROBLEMA

Problemas encontrados	Verificações a efectuar
O aparelho não aquece	<ul style="list-style-type: none"> <li>- Certifique-se de que os disjuntores da instalação estão accionados ou verifique se o deslastrador (<i>se presente</i>) cortou a alimentação do aparelho.</li> <li>- Verifique a temperatura ambiente do cómodo.</li> <li>- Desligue e ligue novamente o aquecimento (<i>interruptor</i> ):             <ul style="list-style-type: none"> <li>• Se o sinal luminoso  piscar 3 vezes: a sonda de medição está danificada. Consulte o seu electricista para proceder à sua substituição.</li> <li>• Se o sinal luminoso  piscar 5 vezes: o aparelho está em sobretensão. Corte a alimentação do aparelho (<i>fusível, disjuntor, etc.</i>) e entre em contacto com o seu electricista.</li> </ul> </li> </ul>
O aparelho aquece em permanência	<ul style="list-style-type: none"> <li>- Verifique se o aparelho está situado numa corrente de ar ou se o ajuste de temperatura foi modificado.</li> </ul>
Os últimos elementos em cima e em baixo são mais mornos de que o resto do aparelho	<ul style="list-style-type: none"> <li>- Para a parte superior, os elementos superiores não estão completamente preenchidos para permitir a dilatação do fluido termodinâmico. Volta a aquecer apenas por condução.</li> <li>- Para a parte inferior, os elementos canalizam o retorno do fluido que transmitiu o seu calor.</li> </ul>
O aparelho fica com a superfície muito quente	<p>É normal que o aparelho esteja quente quando está em funcionamento, a temperatura máxima da superfície estando limitada de acordo com a norma NF Electricité Performance. Se no entanto achar que o seu aparelho está sempre muito quente, verificar se a potência está adaptada à superfície da sua peça (<i>recomenda-se 100W / m<sup>2</sup></i>) e se o aparelho não está colocado numa corrente de ar que perturbaria a sua regulação.</p>
O ventilador pára de funcionar prematuramente	<ul style="list-style-type: none"> <li>- Verifique se as grelhas de entrada e de saída de ar não estão obstruídas. Proceda à sua limpeza caso for necessário (<i>vide o parágrafo Filtro</i>).</li> <li>- Verifique se a temperatura do cómodo está demasiado alta. Nesse caso, a paragem do ventilador é normal. Espere simplesmente que a temperatura ambiente diminua antes de reutilizar o modo Turbo.</li> <li>- Se a sua habitação estiver situada a mais de 1000 m de altitude, o ar sendo menos denso, pode provocar uma elevação mais rápida da temperatura da peça. Este problema pode portanto reproduzir-se (<i>sem gravidade na duração de vida dos componentes do aparelho</i>).</li> </ul> <p>Em todos os casos, para reiniciar o aparelho, siga as seguintes instruções:</p> <ul style="list-style-type: none"> <li>• Desligue o aquecimento (<i>interruptor</i> )</li> <li>• Aguarde pelo menos 10 minutos.</li> <li>• Volte a colocar o aquecimento em funcionamento (<i>interruptor</i> .</li> </ul>

## MANUTENÇÃO PREVENTIVA





- Para conservar as performances do aparelho, é necessário remover a poeira cerca de duas vezes por ano.

**Nunca limpar o aparelho com produtos abrasivos.**

- Nos modelos com ventilador, limpe as grelhas de entrada e de saída de ar e o filtro com um aspirador.

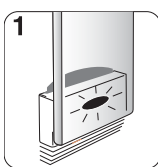
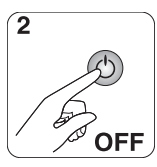
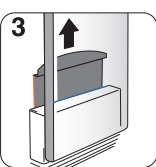
O ventilador está equipado com um filtro anti-pó que, ao atingir a saturação, pode provocar a sua paragem (*iluminação de uma luz vermelha sob o aparelho*).

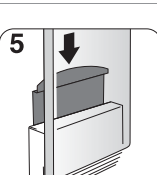
Para uma melhor utilização, limpe o filtro regularmente de acordo com as instruções a seguir:

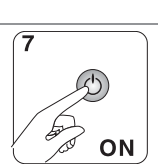
	1 Sinal luminoso vermelho		2 Desligue o aquecimento.		3 Remova o filtro situado na parte traseira do aparelho.
	4 Limpe o filtro.		5 Reinstale o filtro.		6 Espere 10 minutos antes de repor o aquecimento a funcionar.
	7 Volte a colocar o aquecimento em funcionamento.				

P

# CONDIÇÕES DE GARANTIA

## DOCUMENTO A CONSERVAR PELO UTILIZADOR

*(Apresentar o certificado apenas em caso de reclamação)*

- A garantia é válida por dois anos a contar da data de instalação ou de aquisição e não poderá exceder 30 meses a partir da data de fabrico sem uma justificação.
- A garantia é válida apenas em Portugal.
- A garantia não cobre as deteriorações provocadas por uma instalação não conforme, por uma rede de alimentação que não cumpra a normativa em vigor, por uma utilização anormal ou pelo desrespeito das instruções contidas deste Guia.
- Apresentar o certificado de garantia apenas em caso de reclamação junto do distribuidor ou do instalador, anexando-lhe a factura de aquisição.

TIPO DO APARELHO\*: .....

Nº DE SÉRIE\*: .....

NOME E ENDEREÇO DO CLIENTE: .....

.....

.....

\*Estas informações encontram-se na placa de características situada no lado direito do aparelho.



Atlantic Ibérica  
Pol. Industrial Camí Real  
Paseo del Ferrocarril, 339 - 2º planta  
08860 CASTELLDEFELS (Barcelona)  
Tel SAT 808 202 867  
Fax 0034 93 590 02 29

Em caso de problemas, contactar o distribuidor ou o estabelecimento comercial onde o aparelho foi adquirido.



Das Gerät, das Sie gerade gekauft haben, wurde auf einwandfreie Qualität getestet und kontrolliert. Wir danken Ihnen für diese Wahl und Ihr Vertrauen und hoffen, dass es Ihren Erwartungen entspricht.

**Ein paar Tips:**

Lesen Sie die Bedienungsanleitung, bevor Sie das Gerät installieren.

Schalten Sie vor jeder Arbeit am Gerät den Strom ab und überprüfen Sie die Spannung der Stromquelle.

Bewahren Sie die Bedienungsanleitung auch nach der Geräteinstallation auf.

**Gerätekenwerte:**

CAT C : Gerät nach Norm EN NF Elektrizität.

IP24 : Gerät mit Spritzwasserschutz.

Klasse II  : Doppelisolation.



## GERÄTEINSTALLATION

**I) Wo soll das Gerät installiert werden ?**

Dieses Gerät ist für eine Wohnrauminstallation bestimmt. Für jeglichen sonstigen Standort lassen Sie sich bitte von Ihrem Händler beraten.

Die Installation muss nach dem neuesten Stand der Technik und den im Installationsland geltenden Normen erfolgen.

Das Gerät ist unter Beachtung der Mindestabstände in bezug auf andere Einrichtungen zu montieren.

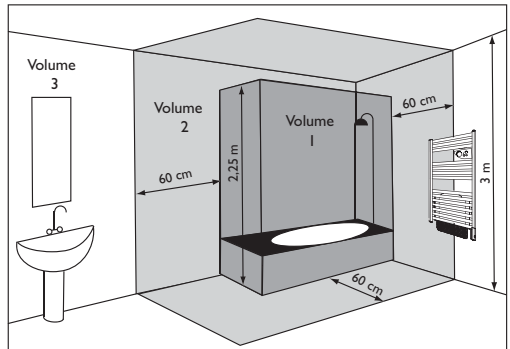

**Unzulässige Installationsorte sind:**

- Solche mit Durchzug, welcher sich störend auf die Regelung auswirken (*bei Ventilation mit zentraler Mechanik, usw.*).
- Unter eine festen Steckdose.
- Im Volumen I von Badezimmer.
- Im Volumen 2, wenn die Bedienelemente von einer die Dusche oder Badewanne benutzenden Person bedienbar sind.

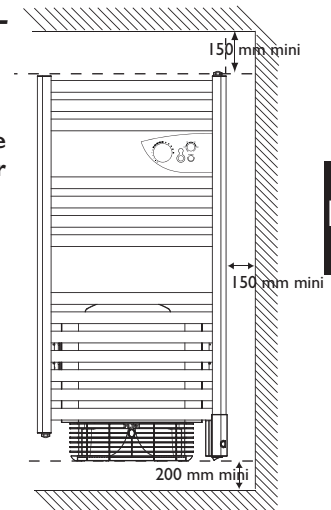

## 2) Wie soll das Gerät installiert werden ?

Die Montageschablone ist auf die Verpackung gedruckt.

- 1/ Öffnen Sie die Klappen des Kartons und legen Sie den Karton gegen die Wand, wobei die untere aufgefaltete Klappe auf dem Boden aufliegt. Zeichnen Sie (*ohne zu bohren*) durch die Verpackung die 4 Bohrungen an, die anzulegen sind, und nehmen Sie den Karton wieder von der Wand.
- 2/ Kennzeichnen Sie die Bohrstellen gründlich mit einem Bleistift (*zeichnen Sie dafür ein Kreuz zu 5 cm Breite*).
- 3/ Bohren Sie die 4 Löcher.
- 4/ Schrauben Sie die Halterohre fest und orientieren sie. Die Blockierschrauben müssen nach oben zugänglich bleiben.
- 5/ Die Klötze ohne komplettes Festziehen auf die Röhren schrauben. Den guten Sitz prüfen, indem sie mit dem Gerät in die Mäntel gegeben werden. Sobald die richtige Stellung erreicht ist, werden die Schrauben der einzelnen Klötze ganz festgezogen.
- 6/ Das Gerät an der Wand in die Mäntel geben. Jede der Blockierschrauben festziehen. Die Kappen auf die Enden der Klötze geben.

**Hinweis:** Die mitgelieferten Dübel sind Standarddübel. Bei Speziellen Wandmaterialien, müssen andere geeignete Dübel verwendet werden.

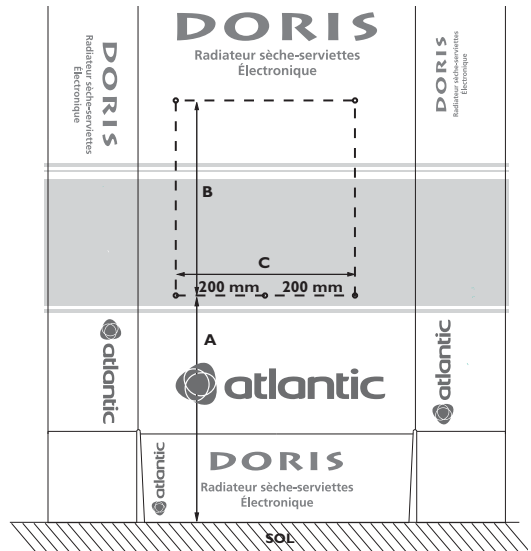

Maß Befestigungspratzen (mm)			
Leistungen (W)	A	B	C
500 W	320 mini	656	400
750 W		1066	
1000 W		1599	
1500W	525 mini	451	386
1750W		861	
2000W		1394	

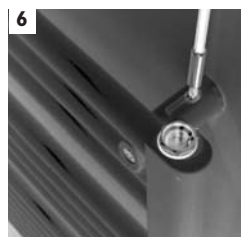
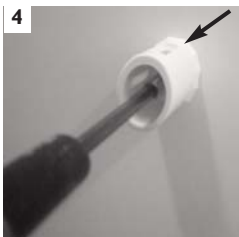
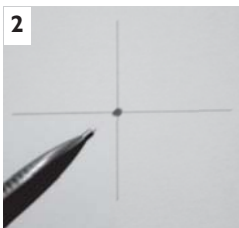

### 3) Geräteanschluss

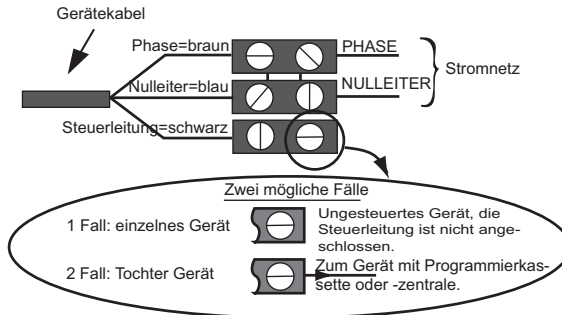

- Das Gerät muss mit einer Spannung von 230V 50 Hz versorgt werden.
- Der Anschluß an die Stromquelle erfolgt über ein 3-Draht-Kabel mit Hilfe einer Anschlußdose. In feuchten Räumen wie Duschräumen und Küchen muß sich die Anschlußdose mindestens 25 cm vom Boden befinden.
- Die Installation ist mit einer omnipolaren Vorrichtung, die eine mindestens 3 mm große Kontaktöffnungsweite erlaubt, auszurüsten.
- Der Erdungsanschluss ist verboten. **Steuerleitung (schwarz) des Geräts nicht an die Erdung anschließen.**
- Sollte das Netzkabel zu kurz oder beschädigt sein, muss es ausgetauscht werden. Dies erfordert Spezialwerkzeug und muss von einer qualifizierten Person durchgeführt werden, um jegliches Risiko zu vermeiden.
- Wird ein Steuergerät oder gesteuertes Gerät über eine 30mA-Differential geschützt, muss die Stromversorgung des Steuerdrahts auf diesem Differential ebenfalls geschützt werden.

### 4) Wie ist die Mischversion hydraulisch anzuschließen?

Die Mischversion umfasst für den Warmwasseranschluss 2 Gewindeöffnungen 1/2 Gas 15/21 F, die sich am unteren Teil befinden, sowie oben rechts ein Entlüftungsventil.



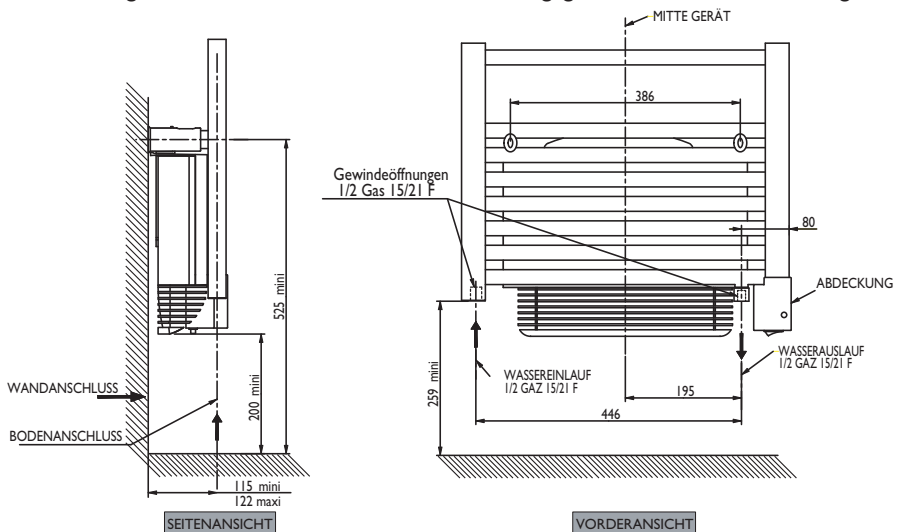

Durchlaufrichtung sowie die auf nachstehendem Schema angegebenen Werte berücksichtigen.



## 5) Programmierung

Das Gerät kann ferngesteuert werden, wenn sein Steuerdraht an ein Gerät mit Programmkarte, Programmierzentrale oder Energiemanager angeschlossen ist.

### Tabelle der Befehle, die das Gerät auf seinem Steuerdraht empfangen kann (zwischen dem Steuerdraht und dem Nulleiter messen).

Empfangene Befehle	Stromlos	Komplett-Wechselbetrieb 230V	Negativer Halb-Wechselbetrieb -115V	Positiver Halb-Wechselbetrieb +115V
Oszilloskop Ref./Nulleiter				
Erhaltene Betriebsart	KOMFORT	SPAR-BETRIEB	FROST-SCHUTZ	ENTLASTUNG AUS
Heiz-temperatur	KOMFORT-Regelung	Absenkung um 3°C bis 4°C bezogen auf die KOMFORT-Regelung	Frostschutz-Temperatur etwa 7°C	Sofortiges Ausschalten der Heizung. Kann auch zur Entlastung dienen

## GERÄTEBEDIENUNG

### MISCHVERSION MIT HEIZLÜFTER

#### Beschreibung des unteren Teils des Geräts

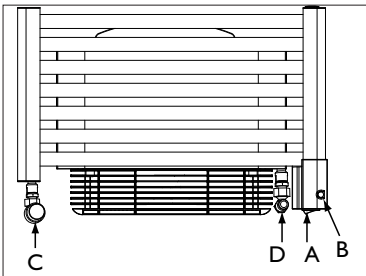

- A** Schalter zur Steuerung des im Gerät integrierten Heizwiderstands.
- B** Kontrollleuchte, die es gestattet, den Funktionsstatus Ihres Geräts anzuzeigen.
- C** Versorgungshahn zum Einlassen des heißen Wassers der Zentralheizung. Er kann je nach Wahl mit Thermostat versehen sein oder nicht.
- D** Rücklaufventil (Rücklauf zurück zum Kessel der Zentralheizung).

Der Betriebsdruck darf 4 bar nicht überschreiten.

<b>Einsatz als elektrisches System</b> <b>POSITION SOMMER</b> Das Zentralheizungssystem funktioniert nicht	- Schalter <b>A</b> befindet sich auf Position I. - Kontrollleuchte <b>B</b> ist eingeschaltet, der im Gerät integrierte Heizwiderstand ist versorgt. - Versorgungshahn <b>C</b> muss geschlossen sein. - <b>Das Rücklaufventil D zur Kesselanlage muss geöffnet bleiben.</b>
<b>Einsatz mit Zentralheizung</b> <b>POSITION WINTER</b> Das Zentralheizungssystem funktioniert.	- Schalter <b>A</b> befindet sich auf Position O. - Kontrollleuchte <b>B</b> ist ausgeschaltet, der im Gerät integrierte Heizwiderstand ist nicht versorgt. - Versorgungshahn <b>C</b> muss geöffnet sein. - <b>Das Rücklaufventil D Kesselanlage muss geöffnet bleiben.</b>

## Beschreibung des Bedienfelds

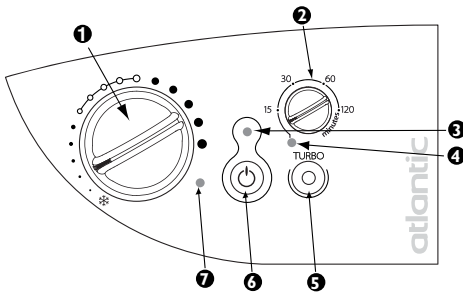

- 1 Rändelknopf zur Temperaturregelung mit Stellung Frostschutz und Bereichsbegrenzung.
- 2 Stellknopf zur Einstellung der TURBO-Dauer.
- 3 Bereitschaftsanzeige
- 4 TURBO-Anzeigelampe
- 5 TURBO-Betriebsschalter
- 6 Ein/Aus-Schalter der Heizung
- 7 Heizanzeige

## Winterbetrieb mit eingeschaltetem Heizkessel

### Wärmen Sie Ihren Raum auf.

- Öffnen Sie das Versorgungsventil **d** mehr oder weniger je nach gewünschter Temperatur (*bei einem Thermostatventil*).

### Gebrauch im TURBO-Betrieb

- Drücken Sie den Schalter **6**, die Anzeige **3** brennt.
- Drehen Sie das Einstellrad **1** auf .
- Stellen Sie die TURBO-Heizdauer mit dem Einstellrad **2** ein.
- Drücken Sie das Rad **2**, um TURBO zu aktivieren. Die TURBO-Heizanzeige **4** brennt. Der Ventilator arbeitet während der eingestellten Dauer.

## Einsatz als elektrisches System für die Versionen:

- *Vollelektrisch mit oder ohne Gebläse.*
- *Mischsystem mit Gebläse in Position SOMMER.*

## Einstellung der KOMFORT-Temperatur

Diese Einstellung sorgt für die gewünschte Behaglichkeit im Raum.

a) Schalter **6** in Stellung Ein bringen: die Anzeigelampe **3** leuchtet auf.

b) Das Rändelrad **1** mit der Kennzeichnung  ausrichten, der Leuchtmelder **7** schaltet sich ein, wenn die Umgebungstemperatur niedriger ist als die gewünschte.

Ein paar Stunden warten, damit sich die Temperatur stabilisiert.

Sollte Ihnen die Einstellung nicht passen, stellen Sie die Temperatur mit dem Rändelrad **1** ein. Allmählich vorgehen, dabei die Rasten verwenden (*eine nach der anderen*).

Der Thermostatzyklus dauert mehrere Minuten. Es kann vorkommen, dass der Heizleuchtmelder nicht sofort reagiert sondern erst beim nächsten Zyklus des Thermostats.

D

### Frostschutz-Betrieb ❄️

Diese Einstellung bewirkt, dass bei längerer Abwesenheit der Raum auf einer Temperatur von etwa 7°C bleibt.

- Den Schalter ⑥ in Stellung Ein lassen.
- Den Rändelknopf ① auf ❄️ stellen.

### Turbo-Betrieb

Diese Einstellung erhöht schnell die Raumtemperatur innerhalb des vorgewählten Zeitraums (*Dauerbetrieb bei den rein-elektrischen Modellen und Einschalten des Heizlüfters, wenn vorhanden*).

- Den Schalter ⑥ in Stellung Ein lassen.
- Die Turbo-Dauer mit dem Stellknopf ② wählen.
- Das Bedienelement ⑤ betätigen: die Anzeigelampen ④ und ⑦ leuchten auf.
- Es ist möglich, den TURBO-Betrieb vor Ablauf der festgelegten Dauer manuell zu unterbrechen.

Zu diesem Zweck das Bedienelement ⑤ erneut betätigen.

**Hinweis:** Bei einem gesteuerten Gerät sind nur die Befehle Heizung AUS und Frostschutz prioritär, wenn der TURBO-Modus aktiviert ist (*die anderen Befehle sind gesperrt*).

### So werden Bedienelemente gesperrt

Der Rändelknopf ① kann gesperrt oder sein Einsatz eingeschränkt werden, um ungewollte Bedienung (*durch Kinder,...*) am Gerät zu verhindern.

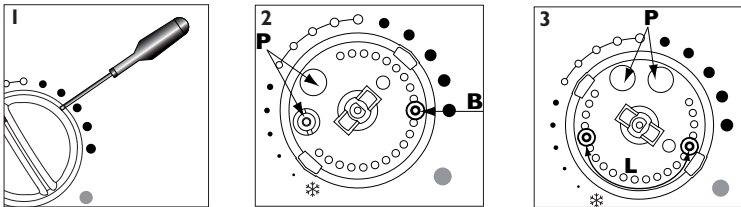



#### Rändelknopf sperren:

- Den Rändelknopf in die gewünschte Stellung drehen.
- Mittels einem kleinen Flachschaubenzieherden den Rändelknopf (1) heraushebeln.
- Ein Kontaktstück **P** aus seinem Halter mittels einem Schneidwerkzeug lösen.
- Das Kontaktstück **P** gemäss der Pfeilrichtung **B** (2) positionieren.
- Den Rändelknopf wieder eindringen.

#### So wird die Bedienung des Rändelknopfs eingeschränkt:

- Mittels einem kleinen Flachschaubenzieherden den Rändelknopf (1) heraushebeln.
- Die beiden Elemente **P** aus ihrem Halter mittels einem Schneidwerkzeug lösen.
- Die beiden Elemente **P** an jedem Ende des gewünschten Einstellbereichs (3) positionieren.
- Den Schraubverschluss wieder anbringen.

## BEDIENUNGSHINWEISE

Wenn Sie den Raum lüften		Positionieren Sie den Schalter auf AUS, um die Heizung auszuschalten.
Falls Sie sind ein paar Stunden lang abwesend Weniger 24 Stunden		Die Temperatur herabzusetzen.
Falls Sie sind ein paar Stunden lang abwesend Über 24 Stunden oder im Sommer		Den Temperaturregler Rändelknopf auf ❄️.

## SICHERHEITSHINWEISE

- Sich dank des Entlüftungsventils vergewissern, dass das Gerät richtig gefüllt ist. Wenn Sie das Ablassventil öffnen und das Wasser nicht regelmäßig austritt, Ihren Installateur verständigen.
- Es ist verboten, Schalter **A** auf Position I zu lassen, wenn Versorgungshahn **C** geöffnet ist. Dieser anormale Gebrauch bringt die Annullierung der Garantie mit sich.
- Der Einsatz dieses Geräts ohne Wasser führt zur endgültigen Beschädigung des Widerstands. Nach einem solchen Zwischenfall ist der Widerstand unbedingt auszuwechseln, was jedoch nicht durch die Herstellergarantie abgedeckt ist.
- Der Rücklaufhahn Kesselanlage **D** muss unbedingt geöffnet bleiben, selbst im Fall der Position SOMMER, um die Ausdehnung der Flüssigkeit im Netz zu gestatten, damit jede Beschädigung des Geräts vermieden wird.
- Das Füllen der gemischten Geräte muss zwingend über den Warmwasserkreislauf erfolgen.
- Sorgen Sie dafür, dass Kinder sich nicht am Gerät abstützen und nicht in der Nähe des Geräts spielen, wenn es in Betrieb ist. Die heiße Oberfläche könnte unter Umständen zu Hautverbrennungen führen, weil Kinder auf äußere Reize langsamer reagieren als Erwachsene. Bei Gefahr bringen Sie ein Schutzgitter vor dem Gerät an.
- Vermeiden Sie, dass Kinder auf das Gerät steigen.
- Das Gerät ist nicht dafür bestimmt, von Kindern und von Personen mit eingeschränkten körperlichen, sensorischen oder geistigen Fähigkeiten benutzt zu werden. Das gleiche gilt für Personen, die keine Erfahrung und keine Kenntnisse im Gebrauch des Geräts besitzen, es sei denn, sie werden von einer für ihre Sicherheit verantwortlichen Person beaufsichtigt oder haben von derselben im Vorfeld Anweisungen zum Gebrauch des Geräts erhalten.
- Um Gefahr für Kleinkinder zu vermeiden, das Gerät dermassen montieren, dass die unterste Heizplatte mindestens 600 mm vom Boden entfernt ist.
- Aus Sicherheitsgründen ist es strengstens untersagt, Nichtkombi-Geräte nachzufüllen. Bei Bedarf kontaktieren Sie den Kundendienst des Herstellers oder einen qualifizierten Fachmann.
- Alle Arbeiten an den Elektroteilen dürfen nur von einer Elektrofachkraft ausgeführt werden.
- Darauf achten, dass keine Gegenstände oder Papier in das Gerät gelangen.
- Bei der ersten Beheizung kann ein leichter Geruch entstehen, welcher auf die eventuelle Ableitung herstellungsbedingter Spuren zurückzuführen ist.
- Das Gehäuse kann selbst bei Stillstand heiß sein.

## IM PROBLEMFALL

Auftretendes Problem	Was tun
Das Gerät heizt nicht	<ul style="list-style-type: none"> <li>- Vergewissern Sie sich, dass die Leistungsschalter der Anlage eingeschaltet sind oder dass der Lastabwurfschalter (<i>sofern vorhanden</i>) nicht die Stromversorgung des Geräts unterbrochen hat.</li> <li>- Überprüfen Sie Lufttemperatur des Raums.</li> <li>- Schalten Sie die Heizung aus und dann wieder ein (<i>Schalter ⑥</i>):               <ul style="list-style-type: none"> <li>• Wenn die Anzeigelampe ⑦ 3 Mal blinkt, ist die Messsonde beschädigt. Wenden Sie sich an Ihren Elektriker, damit er sie auswechselt.</li> <li>• Wenn die Anzeigelampe ⑦ 5 Mal blinkt, wird Ihr Gerät mit Überspannung versorgt. Schalten Sie die Stromversorgung des Geräts ab (<i>Sicherung, Leistungsschalter</i>) und wenden Sie sich an Ihren Elektriker.</li> </ul> </li> </ul>
Das Gerät heizt ständig	<ul style="list-style-type: none"> <li>- Stellen Sie sicher, dass das Gerät keinem Luftzug ausgesetzt ist oder ob die Temperatureinstellung nicht geändert wurde.</li> </ul>
Die letzten Elemente oben und unten nicht so warm sind wie der Rest des Geräts	<ul style="list-style-type: none"> <li>- Oben sind die Elemente nicht vollständig gefüllt, so dass keine Ausdehnung des thermodynamischen Mediums möglich ist. Sie erwärmen sich nur mittels Wärmeübertragung.</li> <li>- Unten kanalisieren die Elemente den Rückfluss des Mediums, das seine Wärme übertragen hat.</li> </ul>
Die Oberfläche des Geräts kann sehr warm werden	<p>Das ist normal, wenn das Gerät in Betrieb ist, und die maximale Gehäusetemperatur ist gemäß der französischen Energieeffizienz-Norm „NF Electricité Performance“ begrenzt. Falls Sie meinen, Ihr Gerät ist zu warm, kontrollieren Sie bitte, dass seine Leistung auf die Größe Ihres Raums richtig abgestimmt ist (<i>Empfohlen werden 100W / m<sup>2</sup></i>) und dass das Gerät keinem Luftdurchzug ausgesetzt ist, wodurch seine Temperaturregelung gestört werden könnte.</p>
Der Ventilator wird zu früh abgeschaltet	<ul style="list-style-type: none"> <li>- Stellen Sie sicher, dass die Zuluft-/Abluftgitter nicht verstopft sind. Diese gegebenenfalls reinigen.</li> <li>- Stellen Sie sicher, dass die Raumtemperatur nicht zu hoch ist. Wenn ja, ist der Ventilatorstillstand normal. Warten Sie, bis die Umgebungstemperatur gesunken ist, bevor Sie wieder den Turbo-Betrieb einstellen.</li> <li>- Sollte Ihre Wohnung höher als 1000 m über dem Meeresspiegel liegen, kann die dünnere Luft eine rasche Erhöhung der Raumtemperatur verursachen. Das Problem kann somit wiederholt auftreten (<i>für die Lebensdauer der Gerätebauteile bedeutungslos</i>).</li> </ul> <p>Um das Gerät erneut zu starten, müssen in allen Fällen folgende Anweisungen beachtet werden:</p> <ul style="list-style-type: none"> <li>• Schalten Sie die Heizung aus (<i>Schalter ⑥</i>).</li> <li>• Mindestens 10 Minuten warten.</li> <li>• Die Heizung wieder einschalten (<i>Schalter ⑥</i>).</li> </ul>



# WARTUNG





- Damit das Gerät leistungsstark bleibt, muss es etwa zweimal jährlich vom Staub befreit werden.

**Zu diesem Zweck dürfen keine abrasiven Produkte verwendet werden.**

- Bei den Modellen mit Heizlüfter, reinigen Sie die Zuluft-/Abluftgitter sowie das Filter am besten mit einem Staubsauger.

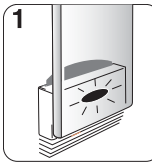
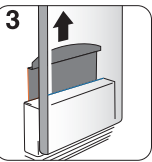
Der Ventilator ist mit einem Staubschutzfilter ausgerüstet, welches bei zu starker Verschmutzung den Stillstand des Ventilators bewirken kann (die rote Anzeigelampe unter dem Gerät leuchtet).

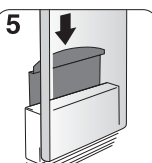
Bitte beachten Sie Ihren Filter in regelmässigen Abständen gemäss folgenden Anweisungen zu reinigen:

	<p>Rote Lampe</p>		<p>Die Heizung abschalten.</p>		<p>Den Filter an der Geräterückseite herausziehen.</p>
	<p>Reinigen Sie den Filter.</p>		<p>Setzen Sie den Filter wieder ein.</p>		<p>Warten Sie 10 Minuten, bevor Sie die Heizung wieder in Betrieb nehmen.</p>
	<p>Nehmen die Heizung wieder in Betrieb.</p>				

D

# GARANTIEBEDINGUNGEN

## DIESES DOKUMENT IST VOM BENUTZER AUFZUBEWAHREN

*(Diesen Schein nur im Fall einer Beanstandung vorlegen)*

- Die Garantiedauer beträgt zwei Jahre ab dem Installations- oder Kaufdatum. Falls kein Beleg vorgezeigt werden kann, gilt die Garantie für 30 Monate ab dem Herstellerdatum.
- Wir garantieren den Ersatz oder die Lieferung der als fehlerhaft anerkannten Teile, jegliche Schadenshaftpflicht ist ausgeschlossen.
- Die Lohn-, Fahrt- und Transportkosten werden vom Benutzer übernommen.
- Schäden, die auf eine nicht konforme Installation, eine falsche Verwendung oder der Nichteinhaltung der Vorschriften der entsprechenden Anleitung beruhen, werden nicht durch die Garantie gedeckt.
- Diesen Garantieschein gemeinsam mit der entsprechenden Rechnung dem Händler oder Ihrem Installateur nur im Fall einer Beanstandung vorlegen.
- Die Bestimmungen der vorliegenden Garantiebedingungen schliessen nicht das Recht des Käufers auf die legale Garantie für versteckte Konstruktionsfehler aus, die auf jeden Fall in den Bestimmungen der Artikel 1641 ff des Bürgerlichen Gesetzbuches angewandt werden.

GERÄTETYP\*: .....

SERIENNR\*: .....

NAME UND ADRESSE DES KUNDEN: .....

.....

.....

\* Diese Angaben befinden sich auf dem Geräteschild auf der hinteren Geräteseite.

### ATLANTIC INTERNATIONAL

Tel: (33) 146836000

Fax: (33) 146836001

### SCHWEIZ

ATLANTIC SUISSE AG

Heiz und Industriekessel

Wolhuserstrasse 31/33

6017 RUSWIL

Tel: 41 49 63 323

Fax: 41 49 69 353

# GARANTIE

## DOCUMENT À CONSERVER PAR L'UTILISATEUR, À PRÉSENTER UNIQUEMENT EN CAS DE RÉCLAMATION

- La durée de garantie est de 2 ans à compter de la date d'installation ou d'achat et ne saurait excéder 30 mois à partir de la date de fabrication en l'absence de justificatif.
- Atlantic assure l'échange ou la fourniture des pièces reconnues défectueuses à l'exclusion de tous dommages et intérêts.
- Les frais de main d'œuvre, de déplacement et de transport sont à la charge de l'utilisateur.
- Les détériorations provenant d'une installation non conforme, d'un réseau d'alimentation ne respectant pas la norme NF EN 50160, d'un usage anormal ou du non respect des prescriptions de ladite notice ne sont pas couvertes par la garantie.
- Les dispositions des présentes conditions de garantie ne sont pas exclusives du bénéfice, au profit de l'acheteur, de la garantie légale pour défauts et vices cachés qui s'applique en tout état de cause dans les conditions des articles 1641 et suivants du code civil.
- Présenter le présent certificat uniquement en cas de réclamation auprès du distributeur ou de votre installateur, en y joignant votre facture d'achat.

TYPE DE L'APPAREIL\* : .....

N° DE SÉRIE\* : .....

NOM ET ADRESSE DU CLIENT : .....

.....

\* Ces renseignements se trouvent sur la plaque signalétique, côté droit de l'appareil.

SATC  
Rue Monge - ZI Nord  
85002 LA ROCHE SUR YON Cedex

**www.atlantic.fr**

Cachet du distributeur

Tous les litiges relèvent de la compétence exclusive  
des tribunaux de la Roche-sur-Yon.